



# MONUMENTOMRÅDET I JELLING

PROJEKTFORSLAG REVIDERET 25.05.2012





Monumentområdet set fra nordhøjen mod nord



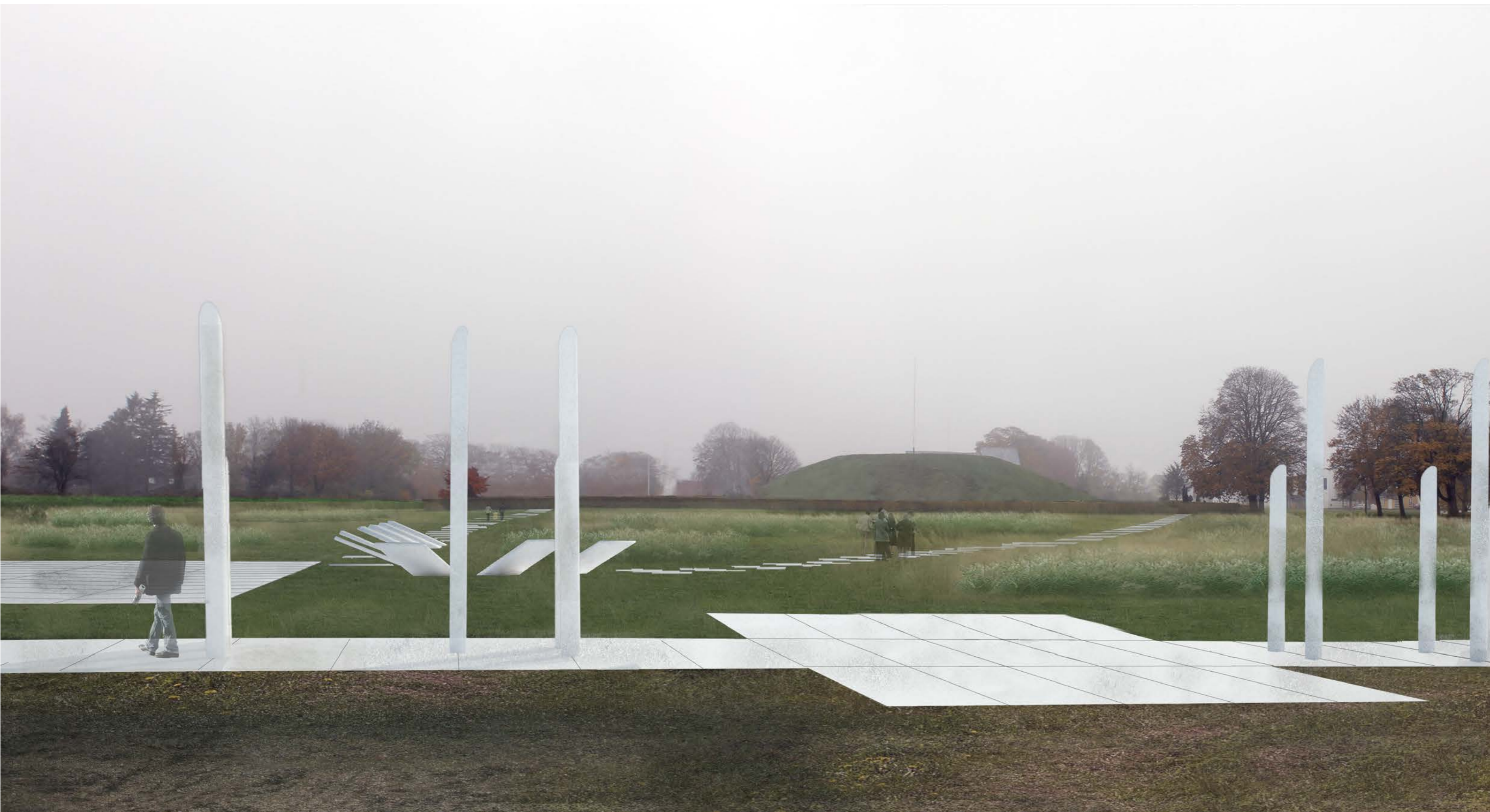

Monumentområdet set mod nordhøjen

# MONUMENTOMRÅDET I JELLING

PROJEKTFORSLAG REVIDERET

25.05.2012

ARKITEKT KRISTINE JENSENS TEGNESTUE

for Vejle Kommune

I samarbejde med Ingvar Cronhammar

# INDHOLD

Monumentområdet i Jelling  
Palimpsest – en ombygning  
Fra arkæologi til arkitektur  
Arkitektonisk koncept, fra fund til ny geometri  
Formidling af fund  
Palisade, plan  
Palisade, målsætning  
Palisade, flise  
Palisade, stolper & flise  
Opstalt  
Palisade, port  
Huse  
Hus OA2  
Hus OA6, OA7  
Skibssætning  
Udsnitsplan nord 1:200  
Udsnitsplan vest 1:500  
Udsnitsplan syd 1:500  
Materialer & overflader  
Bybelægning  
Beplantning  
Bænk  
Stisystem  
Trapper i højene  
Etape 1+2+3  
Byliv

# MONUMENTOMRÅDET I JELLING

Grundlaget for dette projektforslag er ønsket om at skabe gode rammer for Verdenskultur arven og de nye store fund i Jelling. Dette sker i forlængelse af den gennemførte overdækning af Jelling stenene, der er gennemført i 2010. Når et sted optages på UNESCOs Verdenskultur-arvsliste markerer det at stedet er betydningsfuldt - ikke kun for befolkningen det lokale sted ej heller kun for det pågældende land, men for hele menneskeheden. Efter fremkomsten af de nye fund skal UNESCO monumentet, med Nord- og Sydhøjen, Jellingstenene, Kirke og Kirkegård, ses i en meget større sammenhæng, der kræver plads som et samlet monumentområde. Formålet med projektforslagets redegørelse er at vise, hvordan de eksisterende fund kan synliggøres, formidles og fortælle historie.





LUFTFOTO eksisterende forhold

# PALIMPSEST – EN OMBYGNING

Den ny opdagede indhegning indgår sammen med Unesco monumenterne i et ny etableret område, et monumentområde, der tager udgangspunkt i de mange lag som udgør dette arkæologiske palimpsest: Jelling Monumentområdet viser en kontinuerlig række af bygningsmæssige opbygninger og ændringer, hvor tidligere tiders anlæg delvist er fjernet, genanvendt og ombygget til ny brug. For godt 1000 år siden satte Harald Blåtand den store Jellingsten midt imellem nord og syd højen og sammenfattede et nyt stort tænkt landskabs anlæg. Omkring dette tidspunkt er skibssætningen og palisaden blevet sløjftet. I dag er opgaven, at skabe en ny ramme, hvor de nye store fund indskriver den eksisterende kulturarv til en overbevisende arkitektonisk helhed.

FUND  
PALISADE, HUSE OG SKIBSSÆTNING

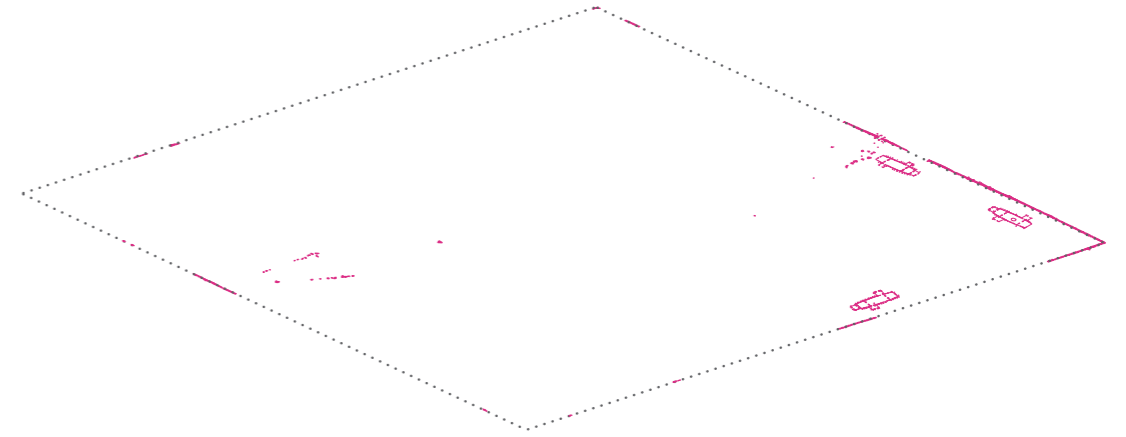

FORMODET HEDENSK MONUMENT

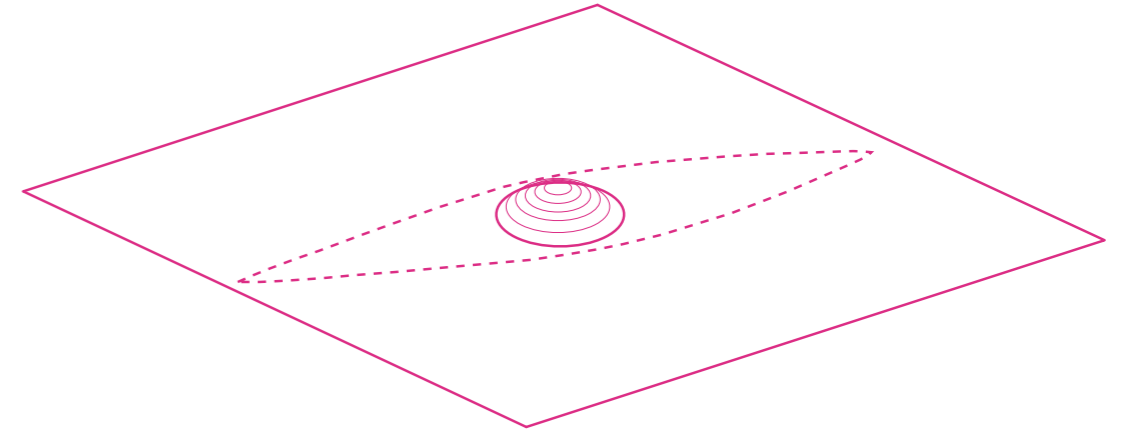

HARALD BLÅTANDS OVERSKRIVNING

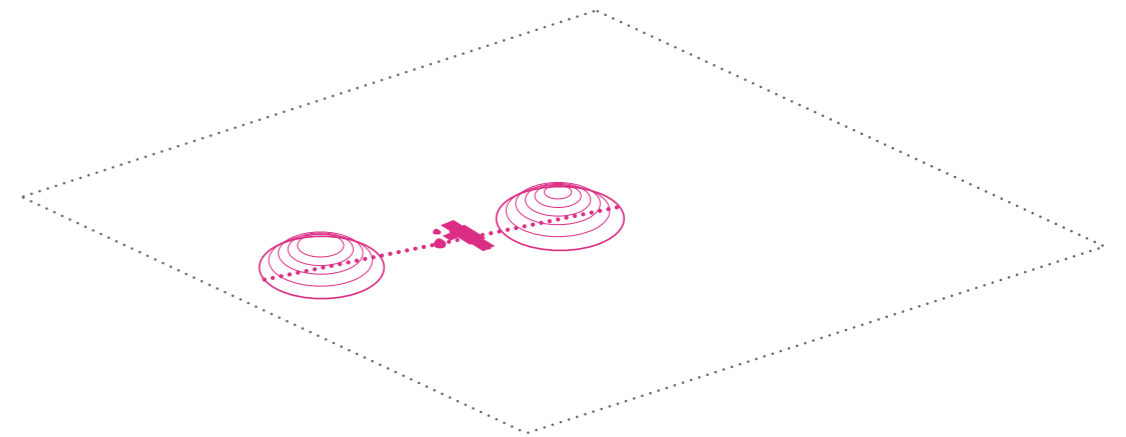

NY SAMMENSKRIVNING

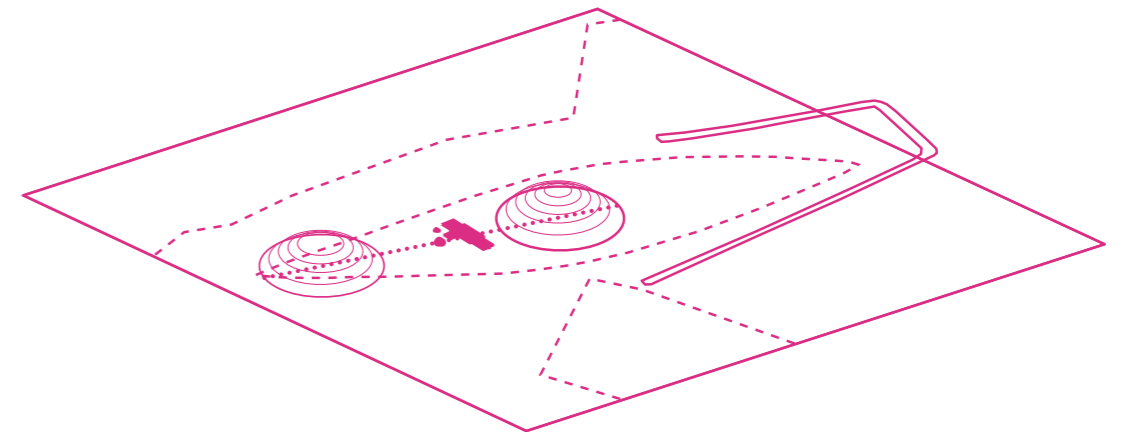

# FRA ARKÆOLOGI TIL ARKITEKTUR

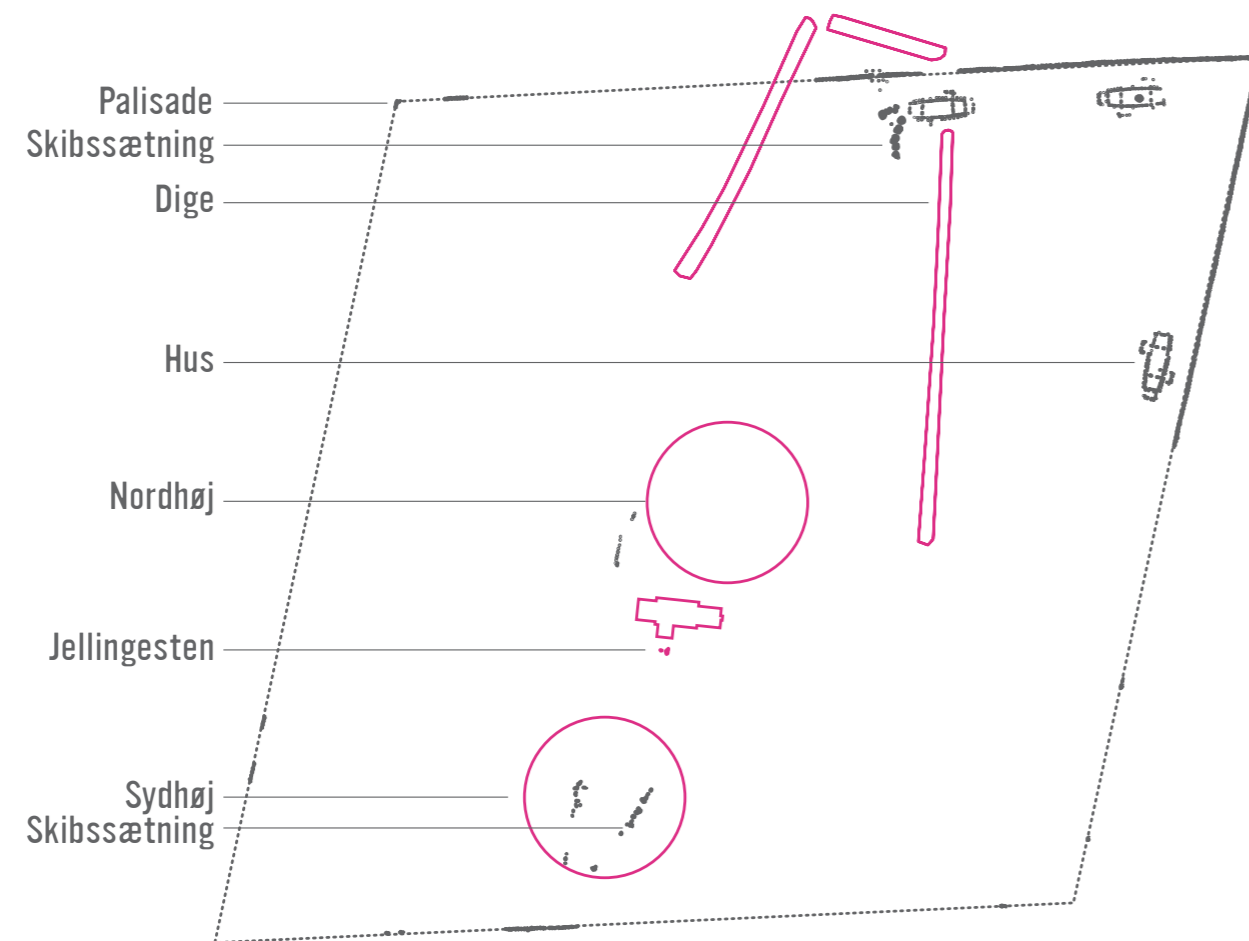

EKSIST. MONUMENTER OG NYE FUND

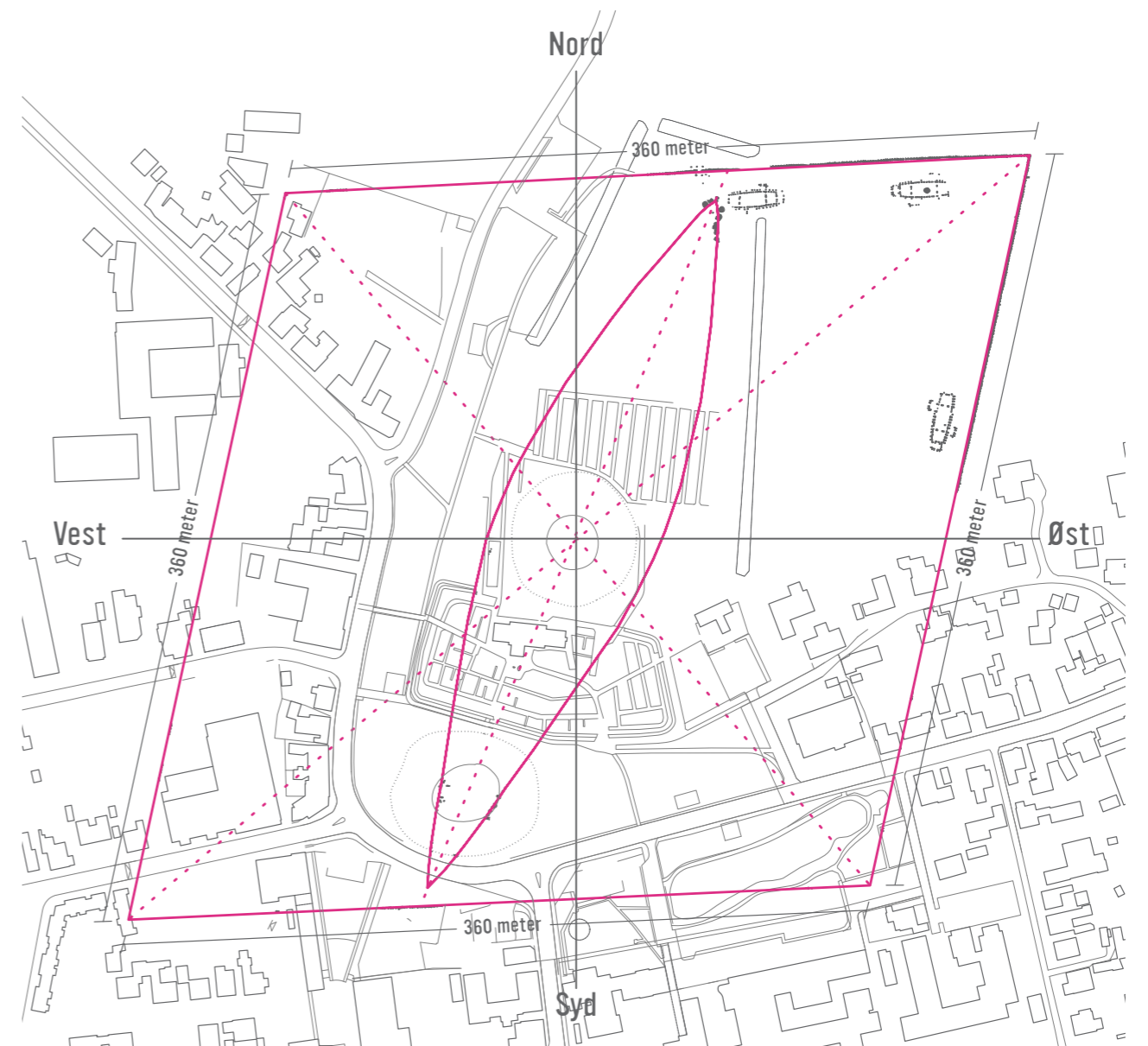

SYNLIGGØRELSE AF VIKINGETIDENS GEOMETRI

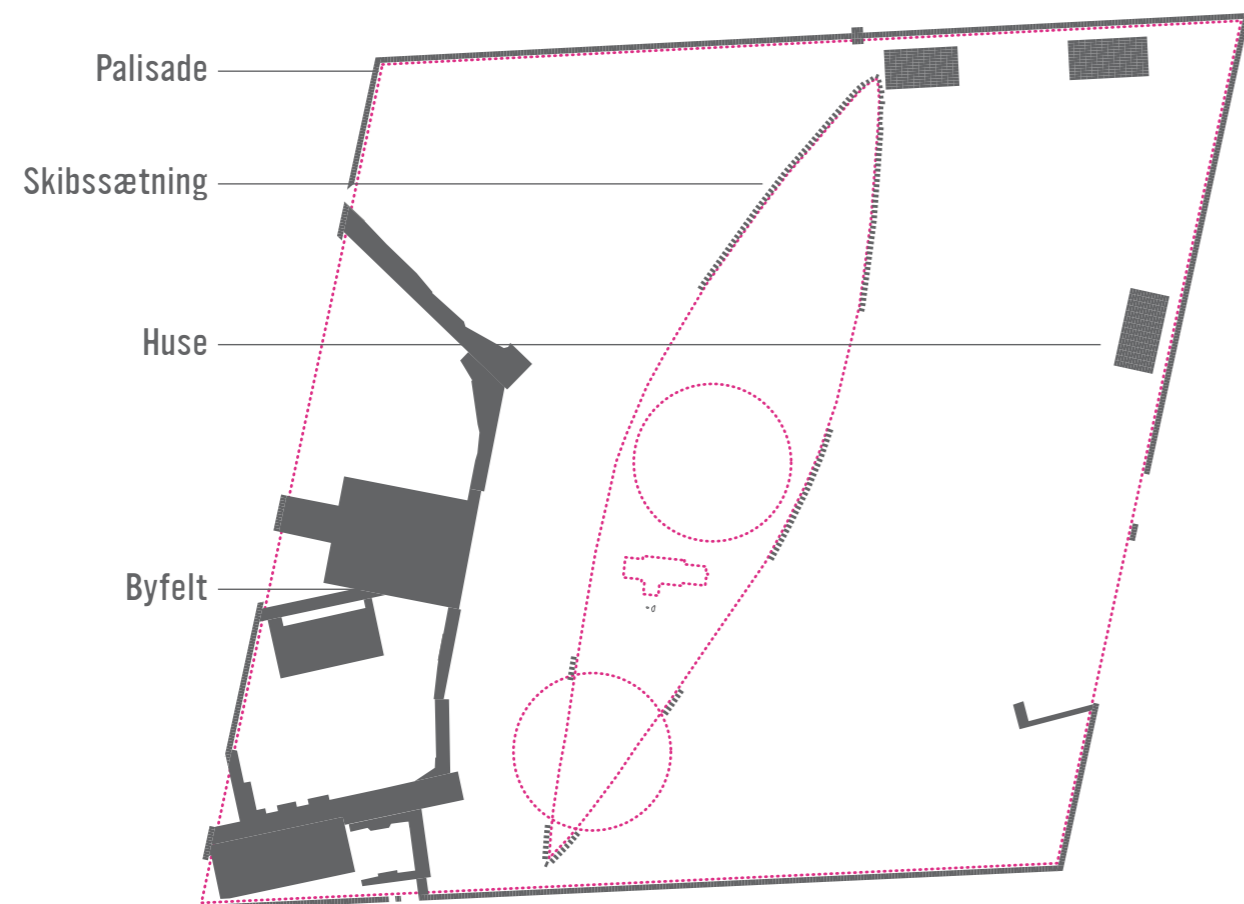

**BETON**  
ÉT MATERIALE SAMLER HELHEDEN

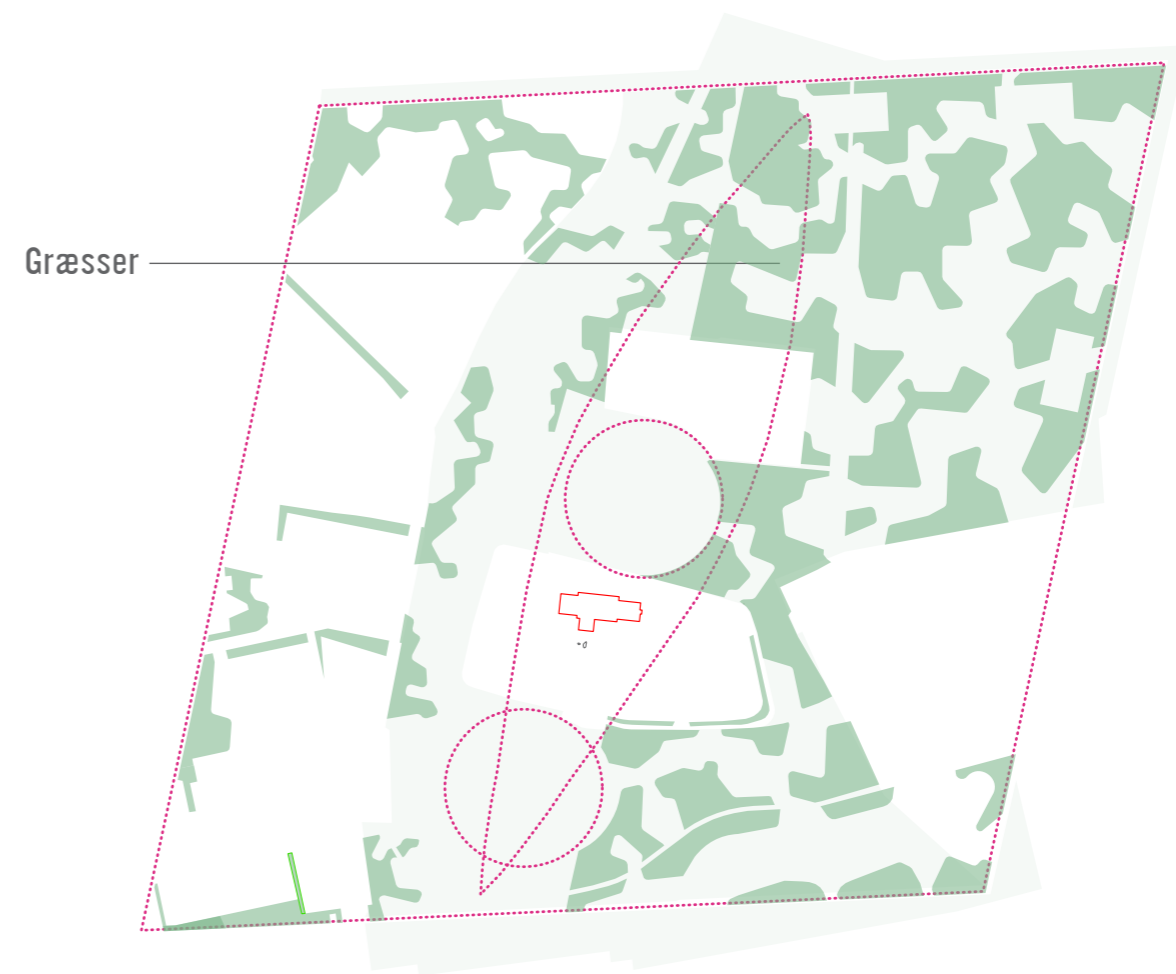

**GRÆSSER**  
FLADEN SPÆNDER MONUMENTOMRÅDET UD

# ARKITEKTONISK KONCEPT, FRA FUND TIL NY GEOMETRI

## KONCEPT

Ved at synliggøre palisadens geometri og udstrækning skaber forslaget rumlig sammenhæng og helhed. Palisadens rumlige omfang markeres med en gennemgående betonmarkering, der indsetter grænse og en konkret forskel mellem landskabsrummet udenfor og indenfor. Monumentområdet fremtræder indenfor palisaden som et stort sammenhængende rum, et område der frigøres fra det omkringliggende kulturlandskab, ved overvejende at være græsklædt. Og hvor Jelling's Unesco monumenter og de nye fund bringes i forgrunden, i kraft af materialesammenhængen. Fladen spændes ud og et materiale, lys beton, samler helheden.

## TERRÆN

Terrænets naturlige bevægelser respekteres, hvor det samlede terrænfald fra nord til syd på knap 5 meter optages ens på hjørnerne. I nord er palisadens hjørner afsat på cirka i kote 112 og i syd på cirka kote 107. Terrænet indenfor palisaden ligger som lavninger mod vest og mod sydøst og parallelt med Gormsgade. Udover de naturlige terrænforhold findes der i Monumentområdet et gammelt fredet dige, der på østsiden løber parallelt med skibssætningen. Terrænspring fordeles jævnt og enkelt og iscenesætter ikke de forskellige terrænforskelle omkring palisadens flisebelægning.

## MUSEUM

Den nye plan skabes en ny og værdifuld relation mellem mark og museum, som giver Kongernes Jelling en særlig position. Kongernes Jelling ændres så indgangen findes i vest, hvorfra folk kommer. Med tagterrassen kan man desuden komme op i museet og derfra få mulighed for at se monumentområdet fra oven.

## SØ/Smededammen

På planen er der udført en fremtidig koterings til opfyldning af søen, hvor vikingetidsniveauet stort set svarer til det nuværende vandspejl i sø. Der foretages en helt lav egnet beplantning rundt om den nye sø. F.eks som regnbede og den bruges til nedsivning.

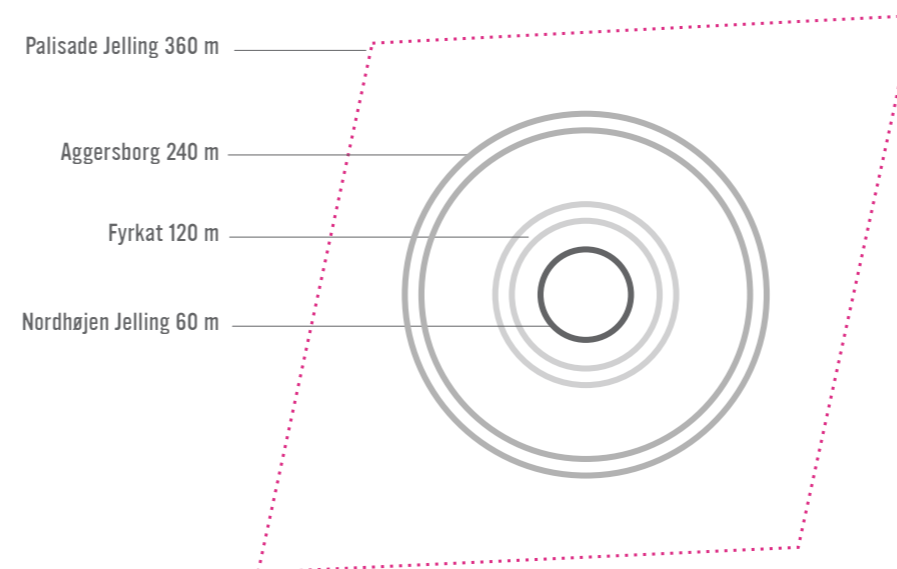

HARALD BLÅTANDS BYGVÆRKER I JYLLAND

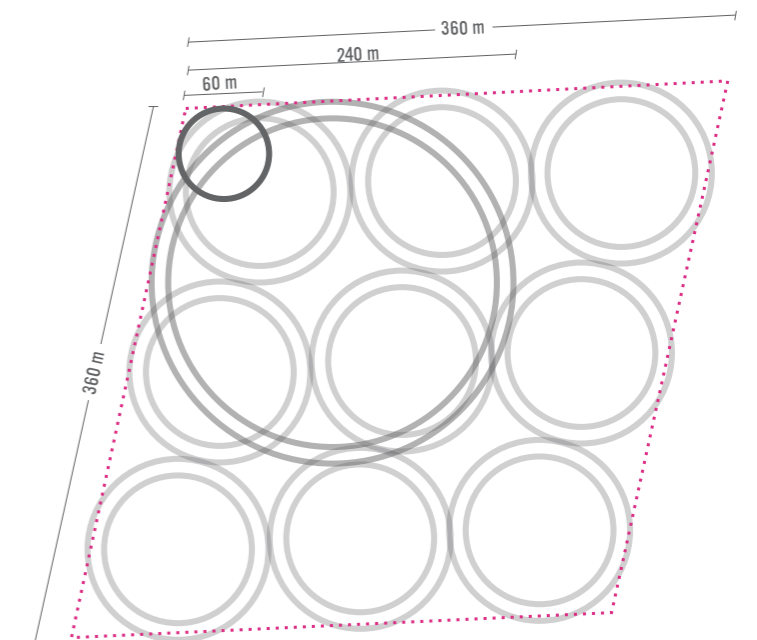

GEOMETRIEN KAN INDSKRIVES I 60 METERS MODUL



SITUATIONSPLAN 1:2000

# FORMIDLING AF FUND

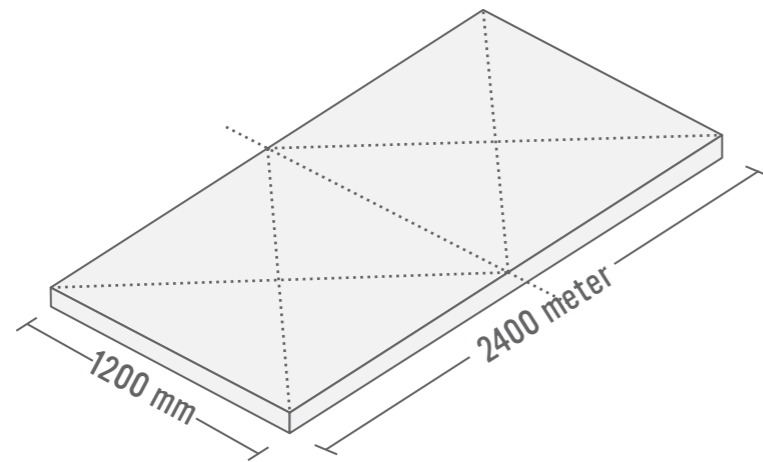

DER ANVENDES ÉT FORMAT: 1 PÅ 2

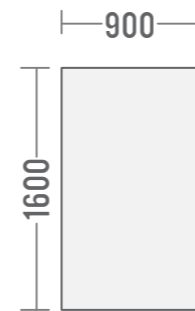

SKIBSSÆTNING  
Gennemsnitlige  
størrelse  
kendte sten

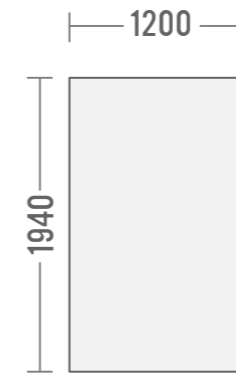

Længde og bredde i  
forholdet 1:1,7

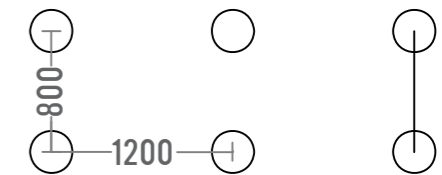

STOLPER  
Gennemsnitlige afstand  
Arkæologisk udgravning

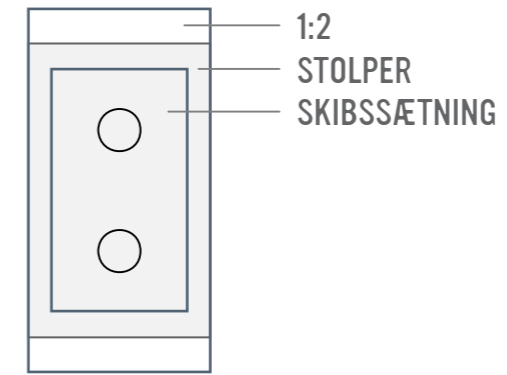
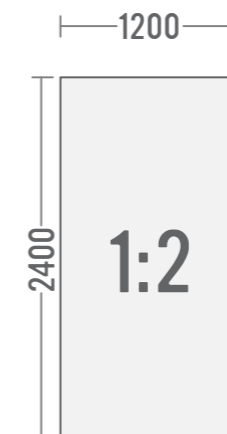

1:2  
STOLPER  
SKIBSSÆTNING



PALISADENS KONSTRUKTION REJSES 1:1

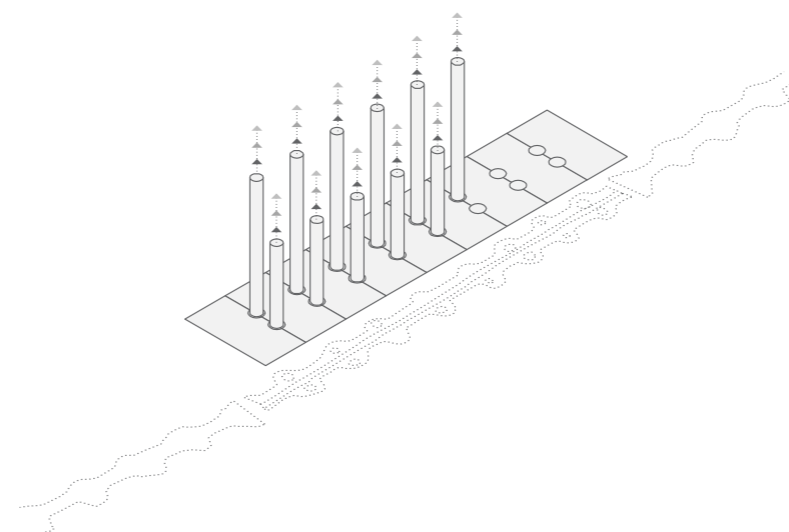

HUSENES PLANER TEGNES 1:1

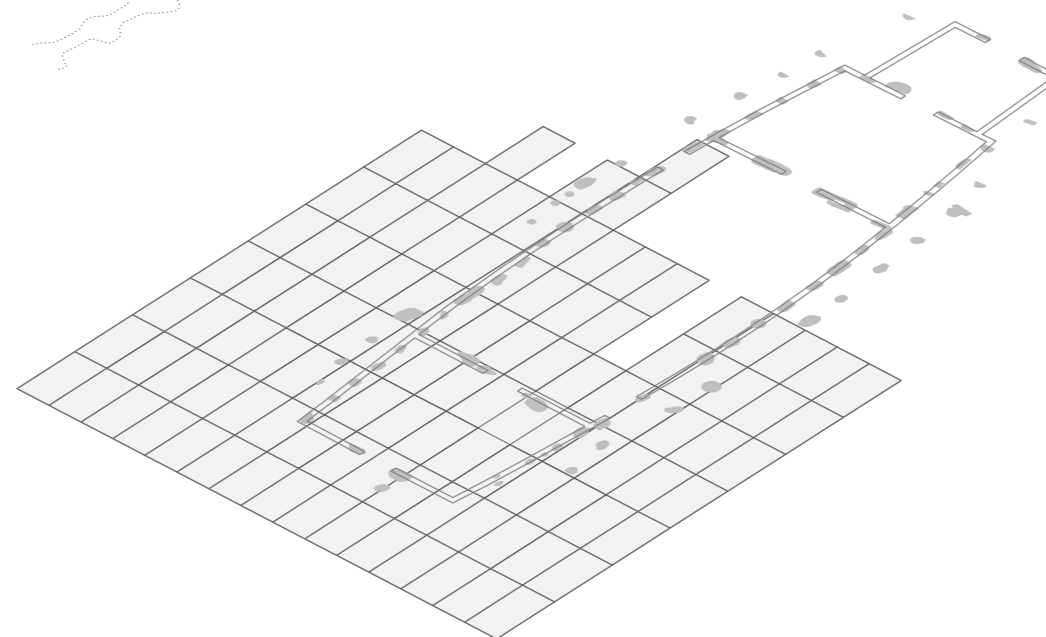

SKIBSÆTNINGEN MARKERES MED 1 FORMAT

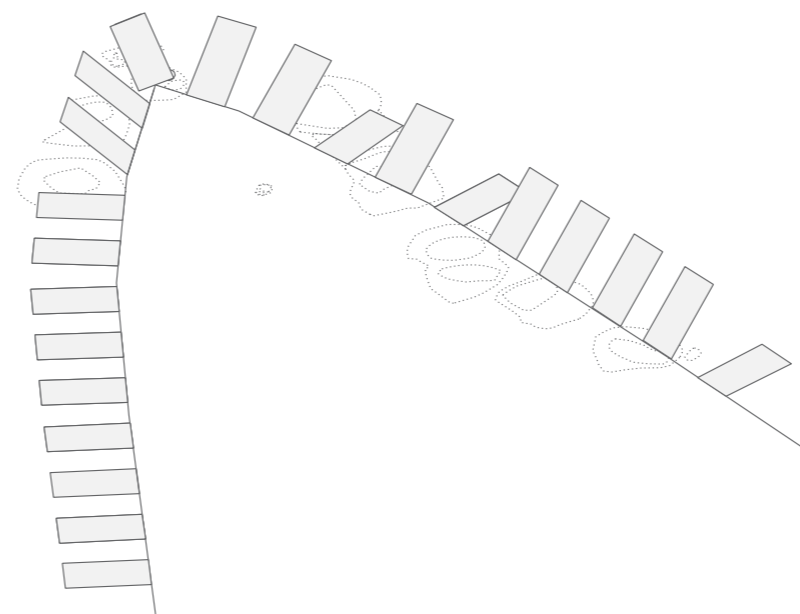

# PALISADE, PLAN

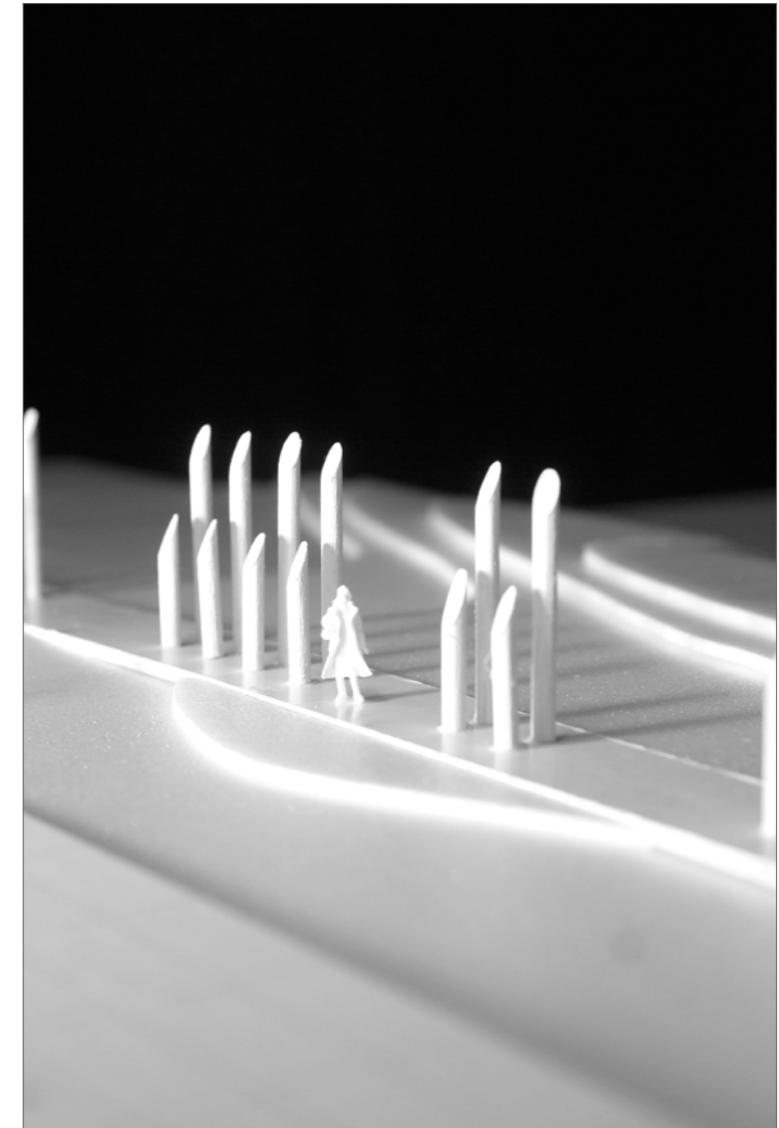

MODELFOTO



PLAN PALISADE 1:2000  
Matrikel

# PALISADE, MÅLSÆTNING

Palisadens overordnede geometri på cirka gennemsnitligt 360X360 er i princippet en præcis rombeform eller parallelogram, hvor diagonalerne krydses vinkelret. For at beskytte palisadens eksisterende fund har vi afsat placeringen af den kommende palisade med en respekt afstand der er aftalt med arkæologerne. Målsætningen forskydes udad med cirka 4,0 meter fra midte af fund til midte af palisadens kommende flisebelægning. Den rejste palisade følger de eksisterende fund på ydresiden med en betonbelægning og denne udpeger de reelle fund i kraft af en flisemarkeringens kant. Palisadens belægning lægges efter rette linjer, der følger ydre målet af sikkerhedszonen. 2 steder i vest oplapper palisadebelægningen sikkerhedszonen med knap 1 meter. Her kan ikke sættes stolper og fundering må udføres under arkæologisk tilsyn. (steder markeret på planen). Palisadens ydremål bliver cirka 368 meter på nordsiden, 369 på østsiden, 367 på sydsiden og igen 367 meter på vestsiden, heraf af kun mindre dele eksponeret.

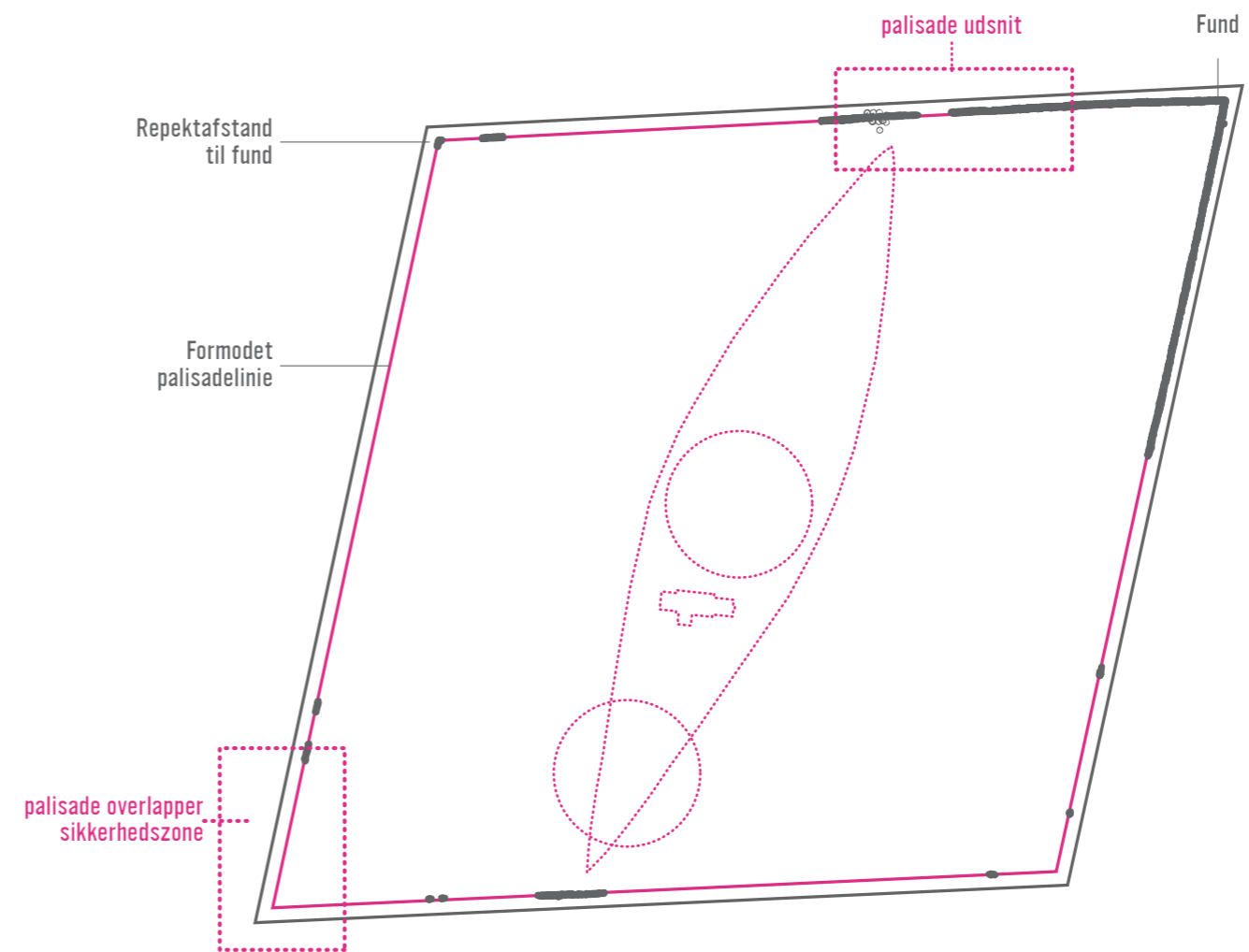

## RESPEKTAFSTAND TIL FUND

Palisadelinjen forskydes således at udgravingsstedet respekteres

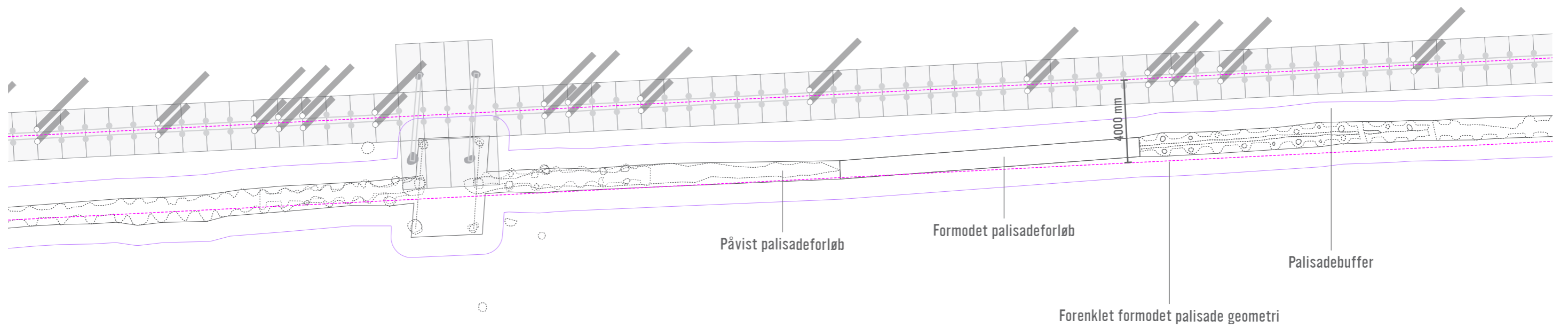

**UDSNIT PALISADE 1:100**  
 Palisade flisens inderside flugter medianens forskydning

## PALISADE, FLISE

Palisadens omfang markeres som en horisontalt markering af betonfliser, med et 1:2 format på 120X240 og 10 centimeter tykke, der udlægges på fladen med et bære-/ bundsikringslag af grus. Betonflisen markeres med en midterlinje, der ligger som en markering i fladen, denne henviser til palisadefundets tværgående elementer. Palisadeflisen udarbejdes i 3 forskellige typer, med og uden huller til stolper.

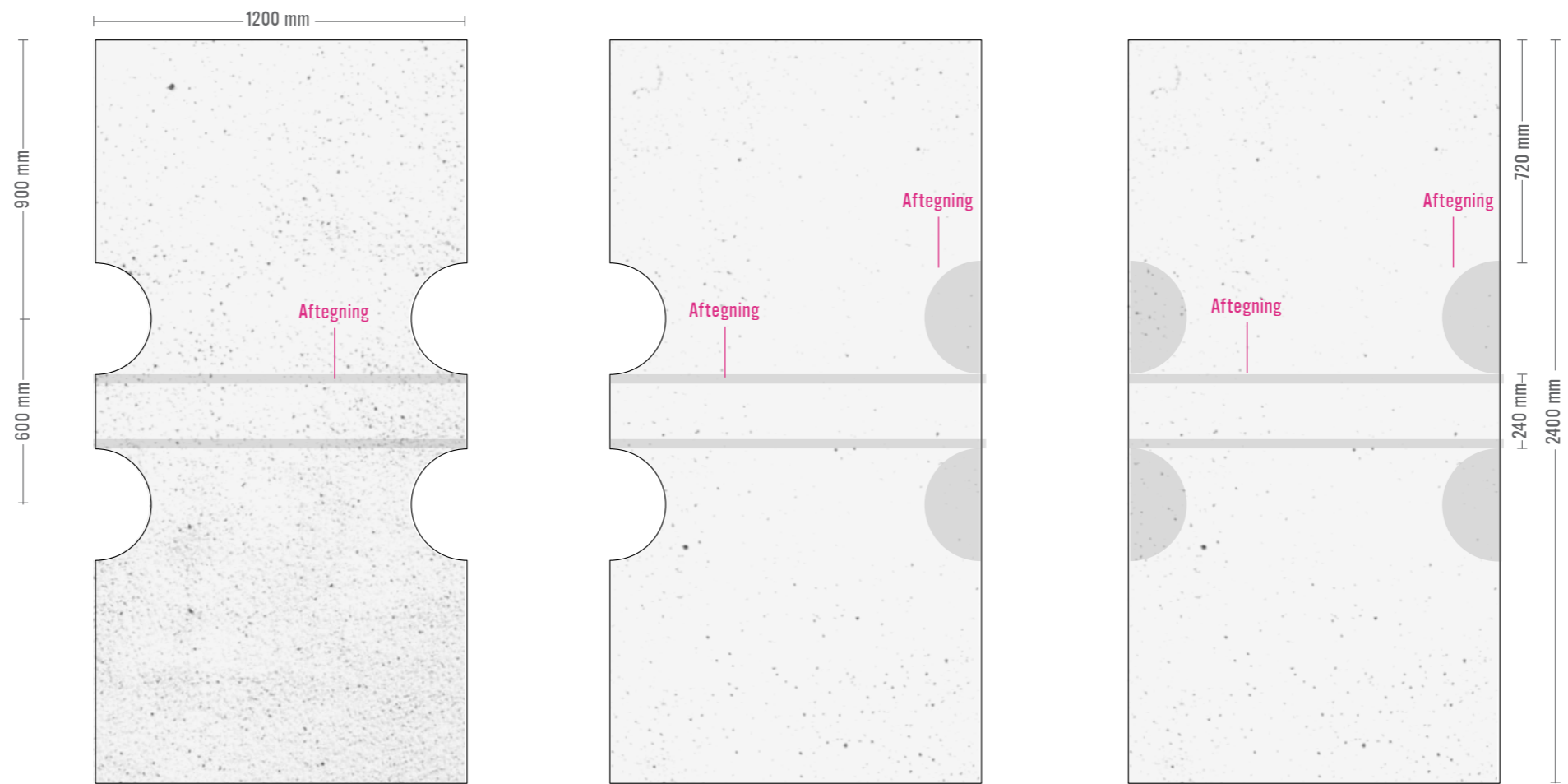

TRE TYPER FLISER 1:20

# PALISADE, STOLPER & FLISE

Palisadens rum rejses i princippet som en 1:1 struktur, der vil fremstå som en vertikal formidling af palisadens svære konstruktion. Den kommende betonstruktur af stolper og fliser vil formidle palisadens massive mål og den imponerende geometri. Stolperne udføres i beton og rejses parvis med en diameter der fastsættes til Ø280mm. Afstanden mellem stolperne er 60 centimeter. Stolperne er henholdsvis 3,60 og 2,25 meter i højde og de afsluttes øverst med en skrå vinkel på 23,4 grader. Palisadens stolper rejses efter et vilkårligt princip (plat & krone), så der opstår en fin balance mellem åbne og lukkede partier.



MODELFOTO

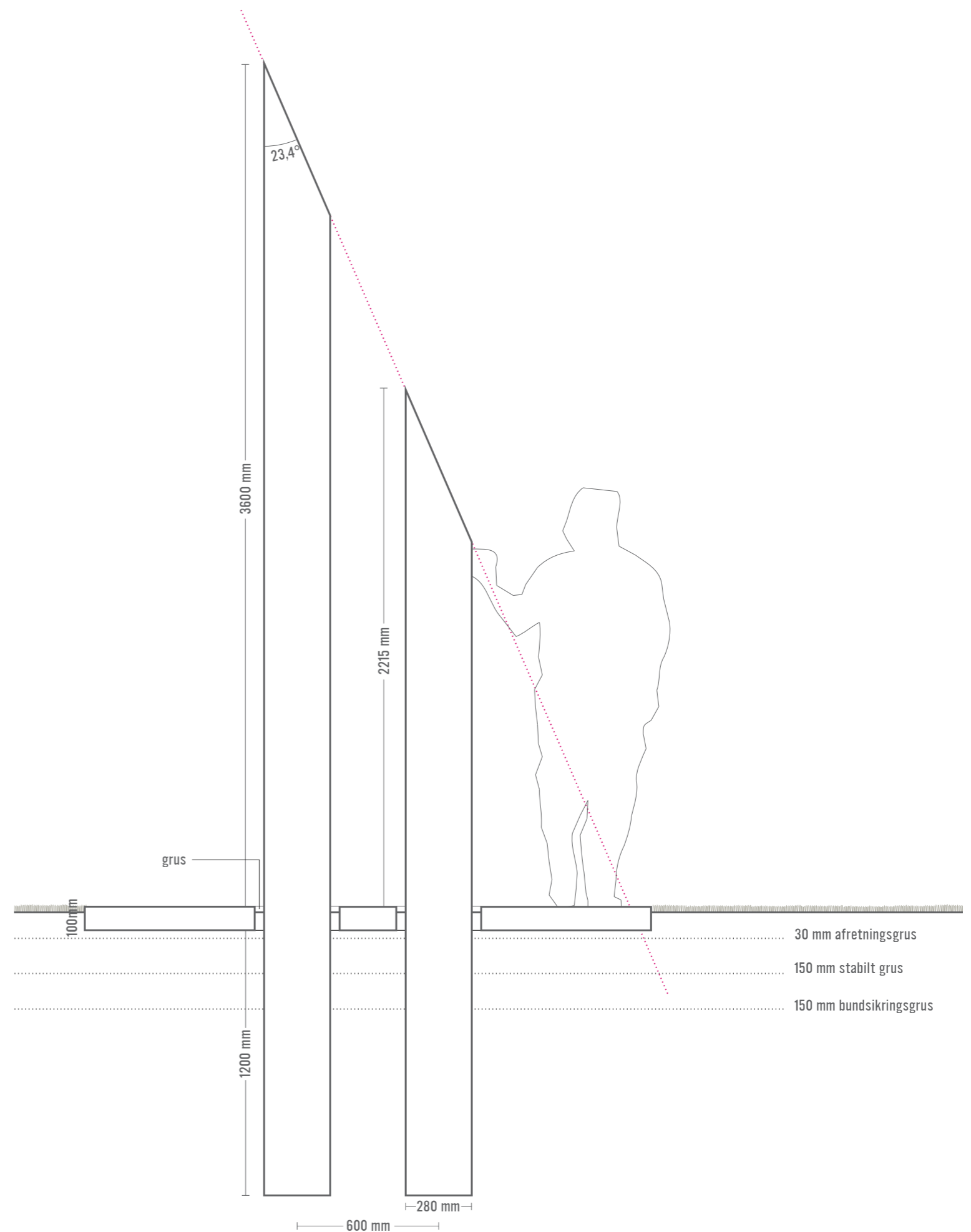

SNIT 1:20



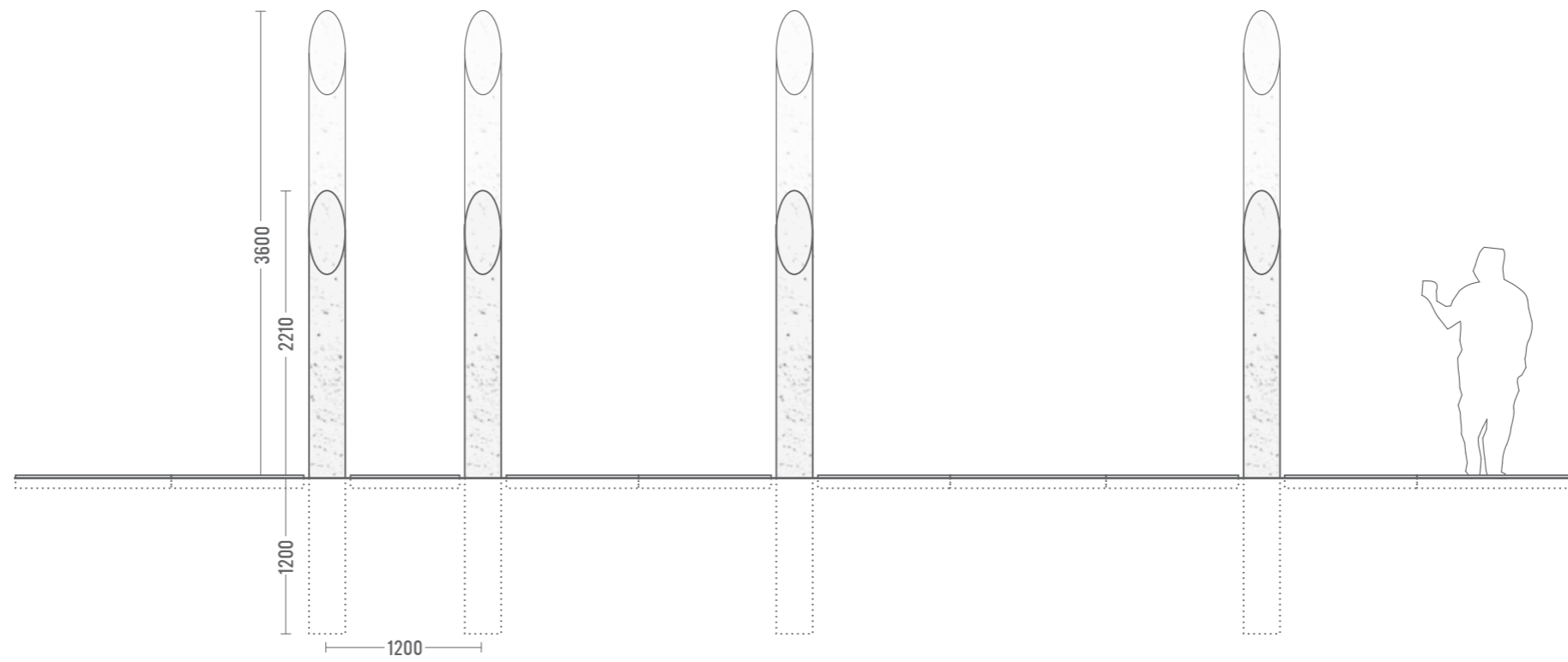

OPSTALT 1:50

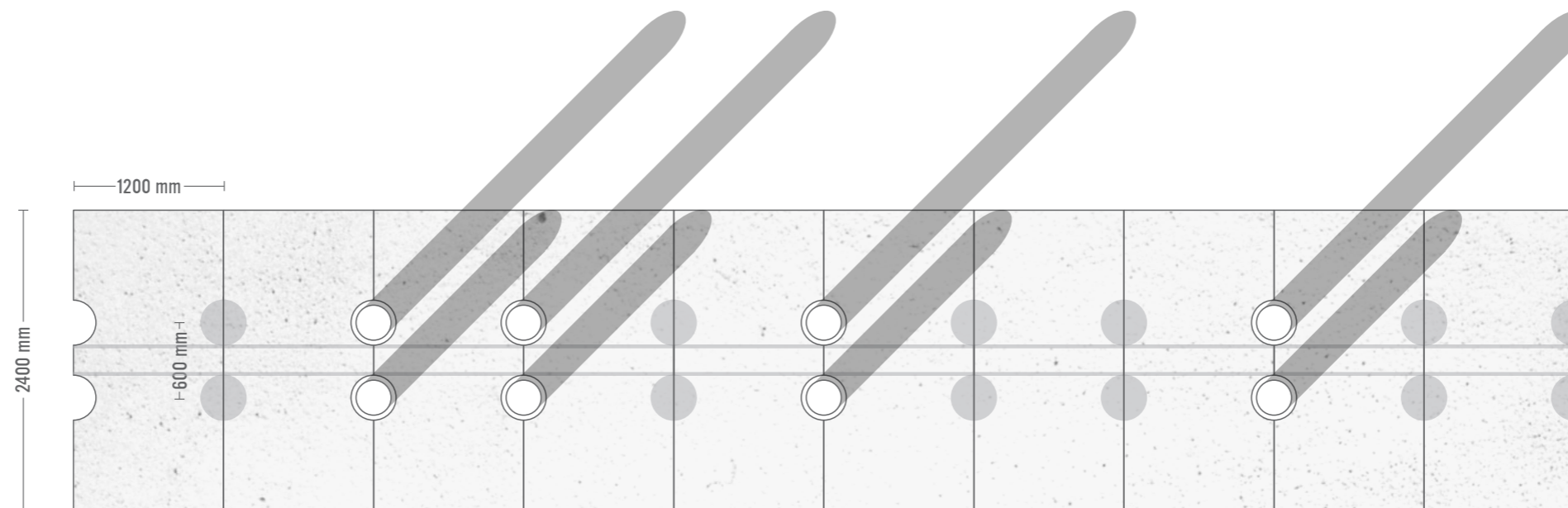

PLAN 1:50

# PALISADE, STOLPER & FLISE

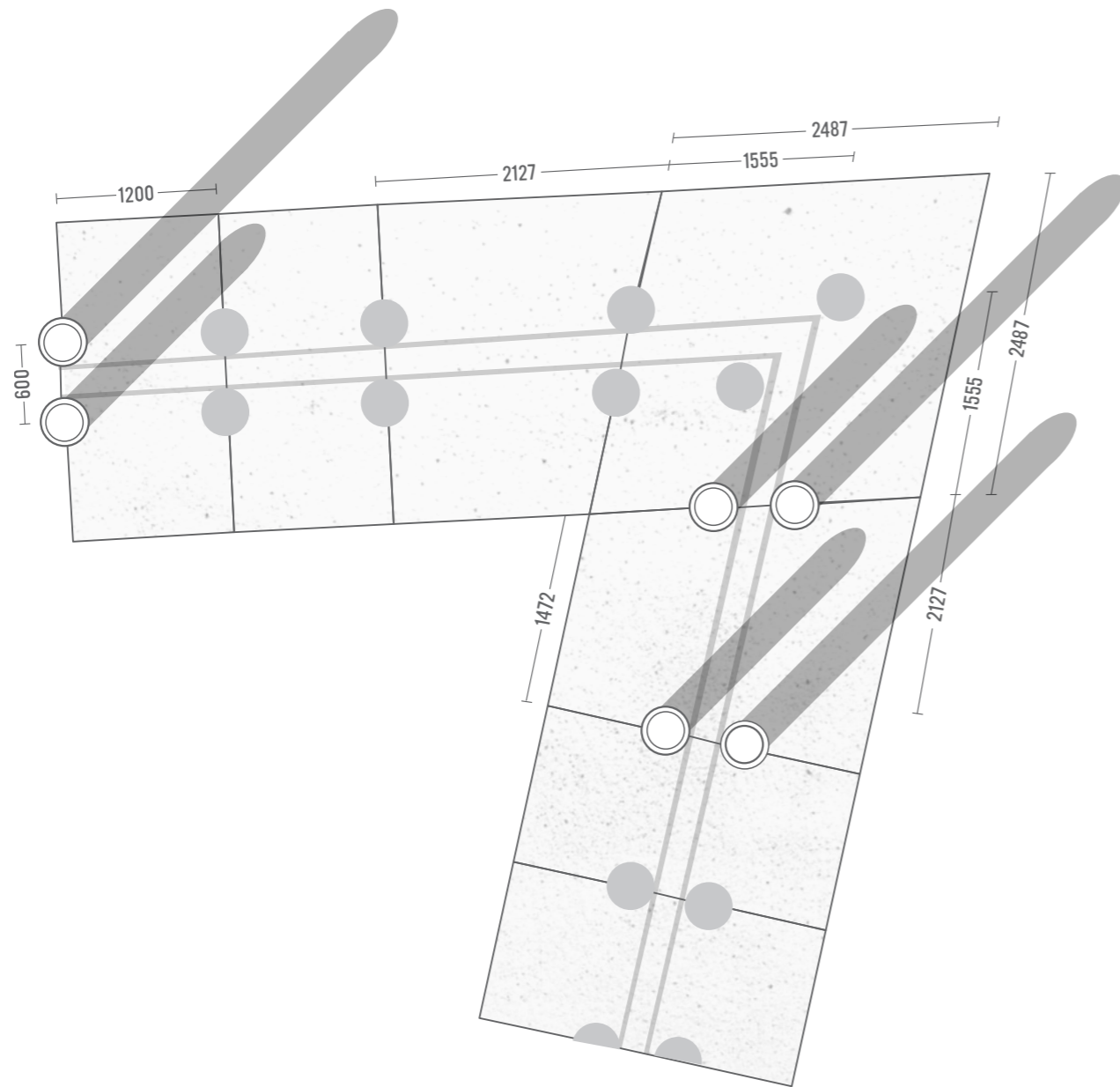

HJØRNELØSNING 1:50

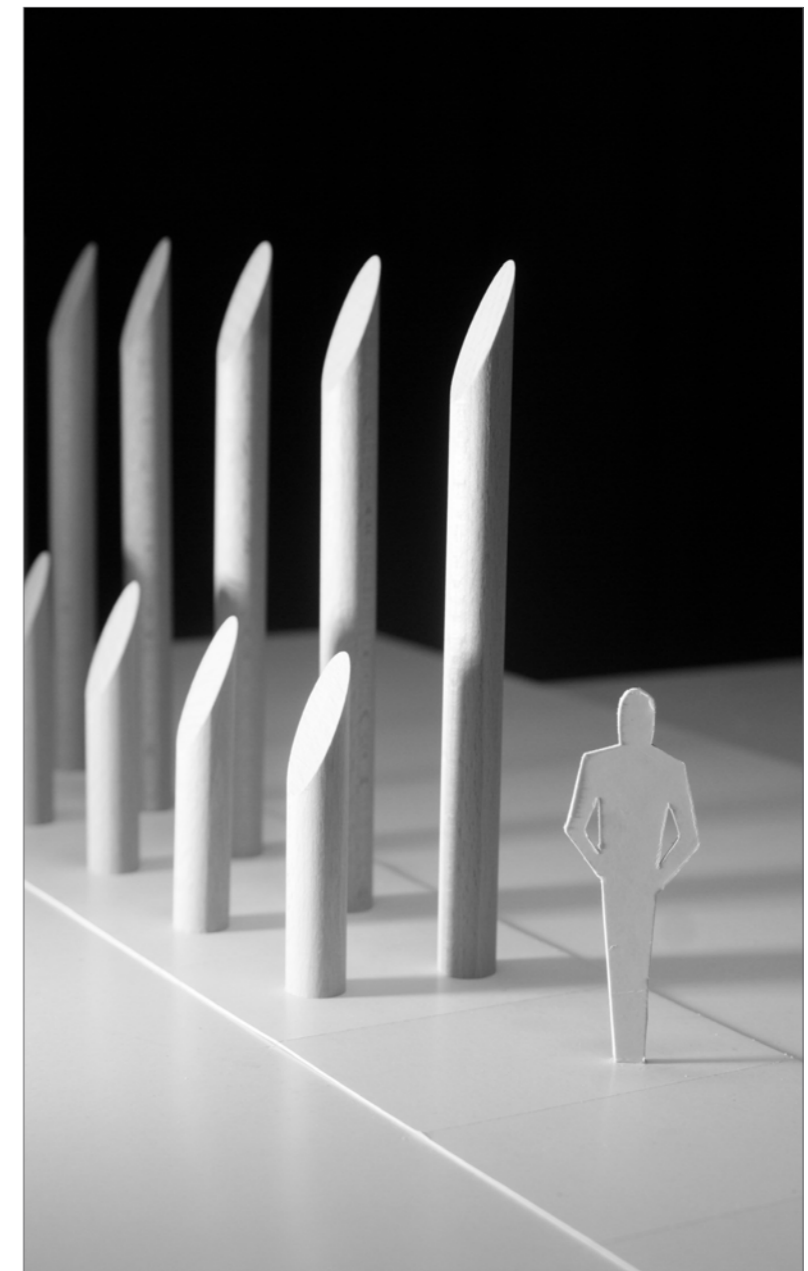

MODELFOTO

# OPSTALT

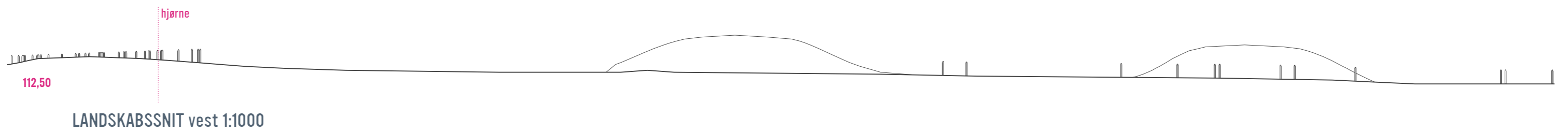
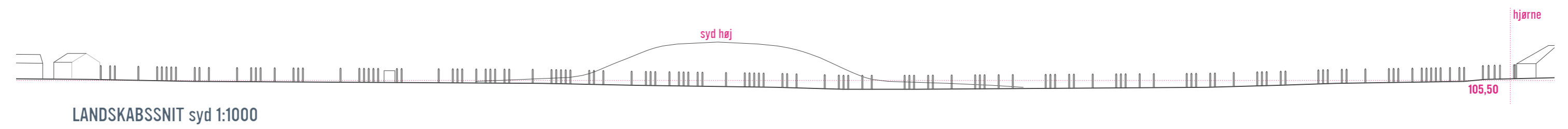
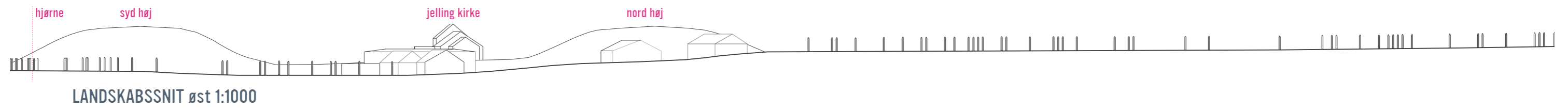
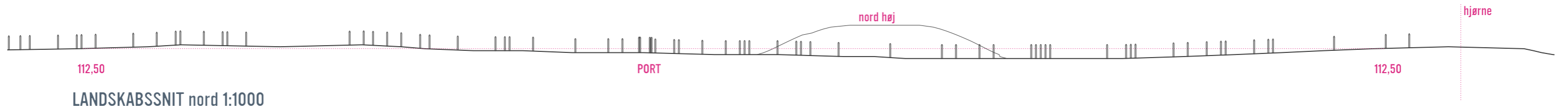

## PALISADE, PORT

Porten formidles på samme måde som husene det vil sige plant på de horisontale betonflader, udført hvor der sker en bygnings aftegning. Porten markeres med fliser i det det er en meget bedre løsning, fordi dette felt ikke er i konflikt med underliggende spor i jorden, hvor der skal være respektfund til palisaden.

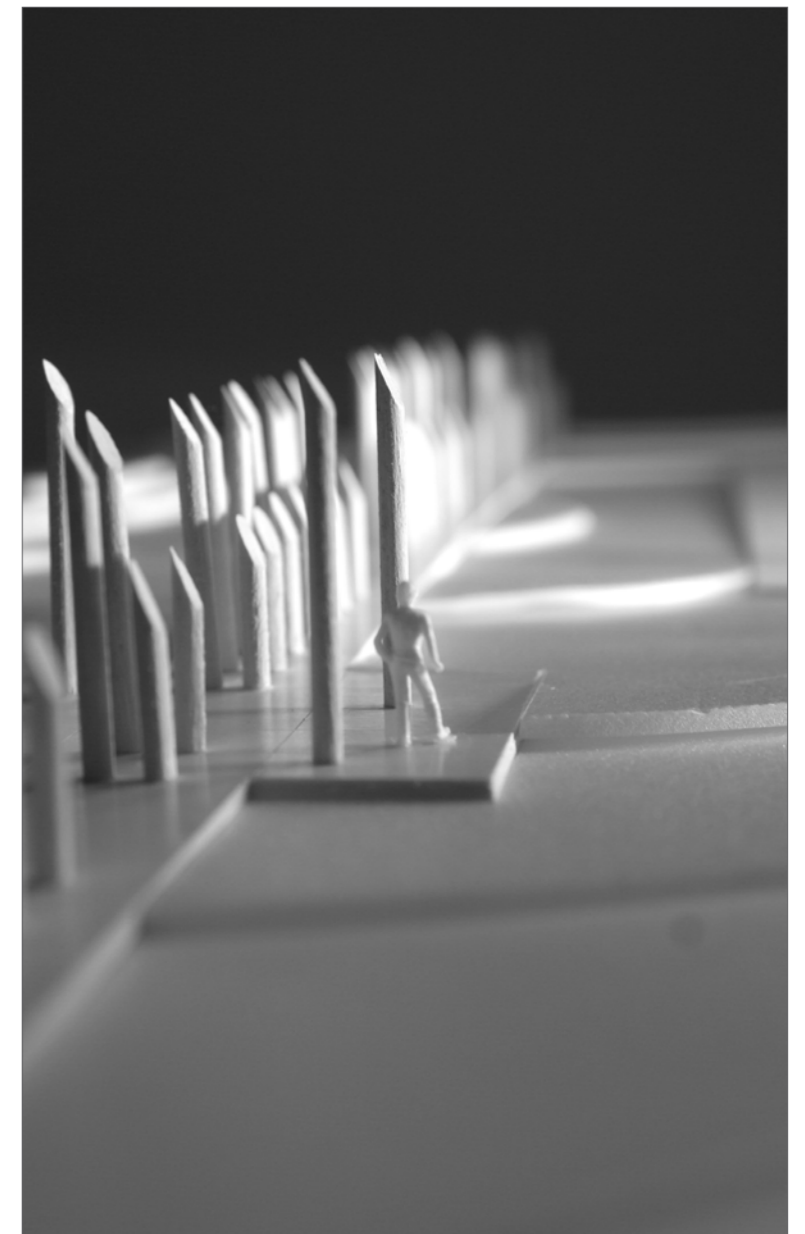

MODELFOTO

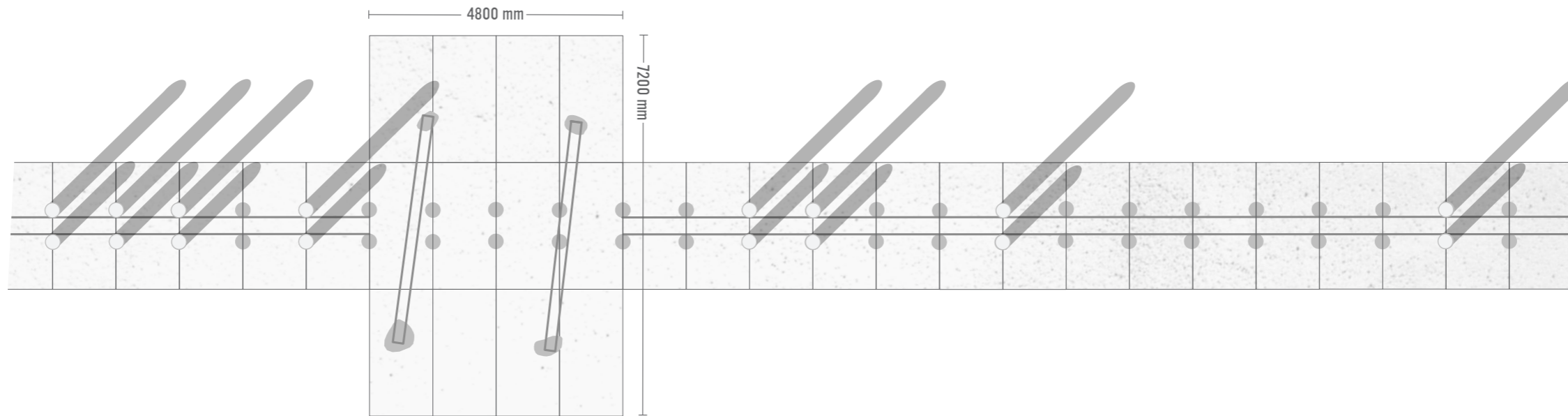

PLAN 1:100

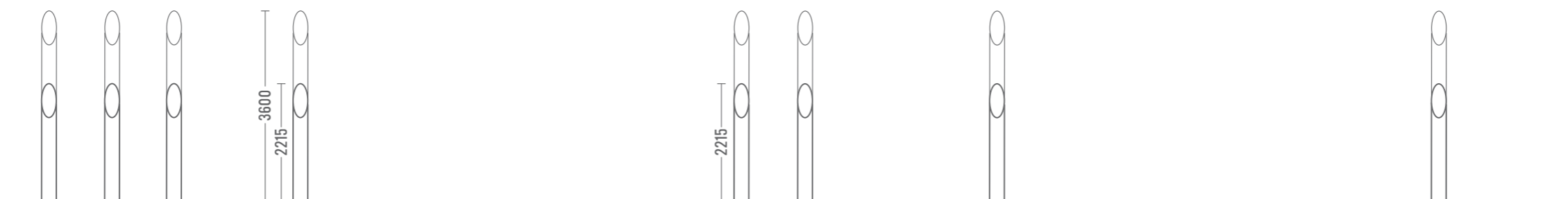

OPSTALT 1:100

# HUSE

De 3 store huse formidles plant på de horisontale betonflader, hvor husene aftegnes 1:1, som både fund- og grundplaner på betonfelterne. De afsættes i forhold til palisaden. De udføres af betonbelægningssten med mål 120X240X10 centimeter, der nedlægges i et afretningslag af grus, hvor højden afgøres/reguleres i henhold til fundniveau. Husenes stolpefund og plantegninger aftegnes og markeres taktilt, som variationer i betonoverfladerne der udføres i støbeprocessen. Der kan ske en formidling om husene digitalt via smart phones, som argumentet reality eller på anden vis. Betonfelternes omfang udgør et 1: 2 format på 33,60x16,80 / ca. 565 m<sup>2</sup>. Betonfladerne udgør også aktivitetsfelter, hvile og pauseflader i landskabet. Løsningsforslag husene: 15 cm sand og gummidug med geonet under fliser. Usikkerheder mht. hydrologiske forhold er beskrevet i et notat.

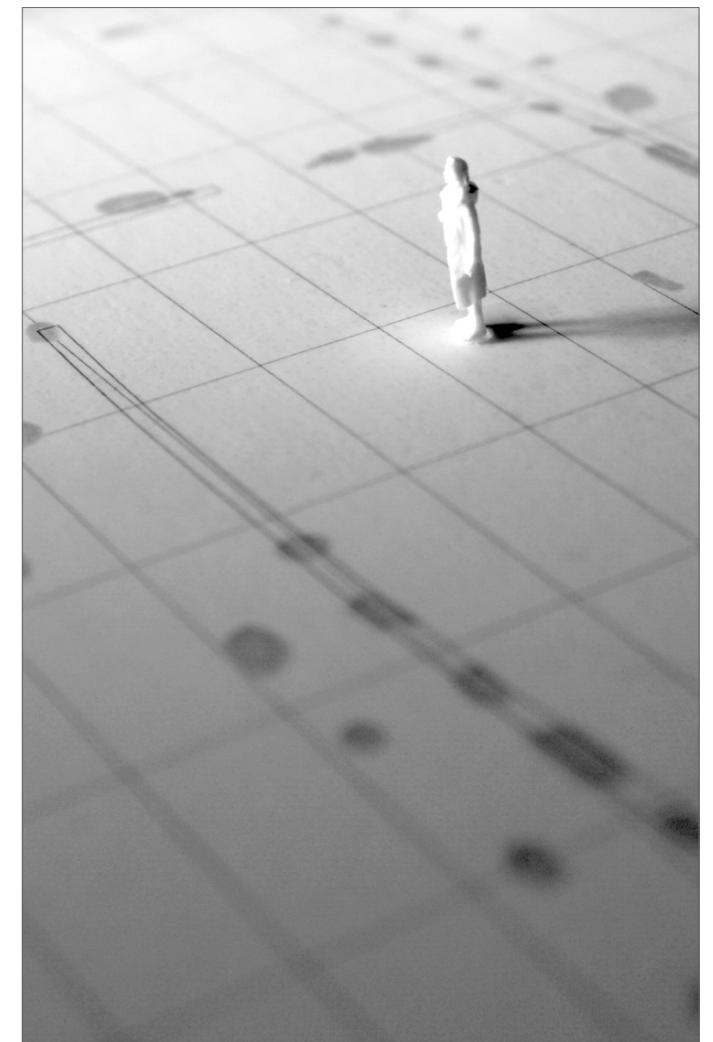

MODELFOTO



**PLAN HUSE 1:2000**  
Bebyggelse

# HUS 0A2



PLAN 1:100



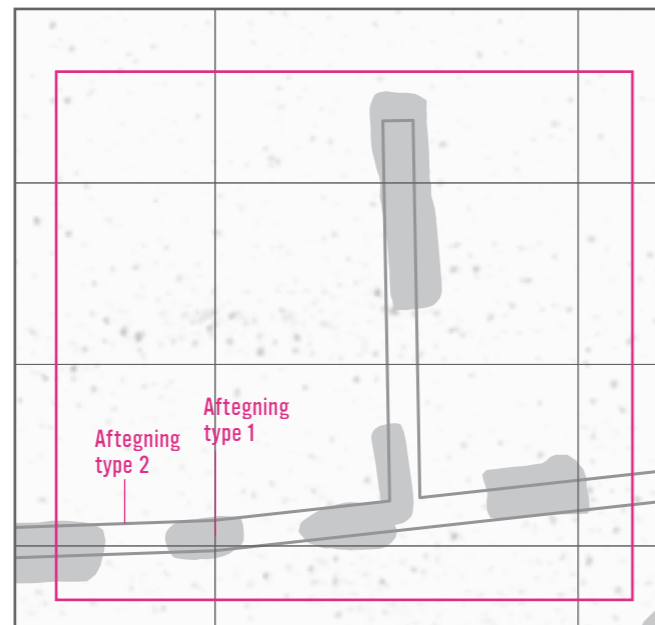

PLAN 1:50

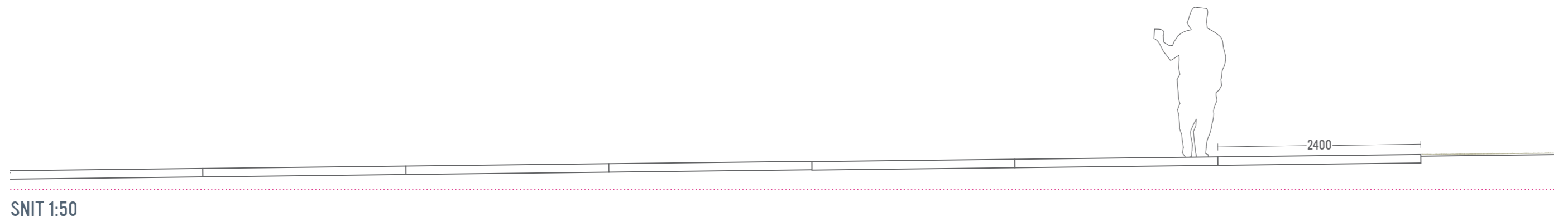

SNIT 1:50

# HUS 0A6 & 0A7

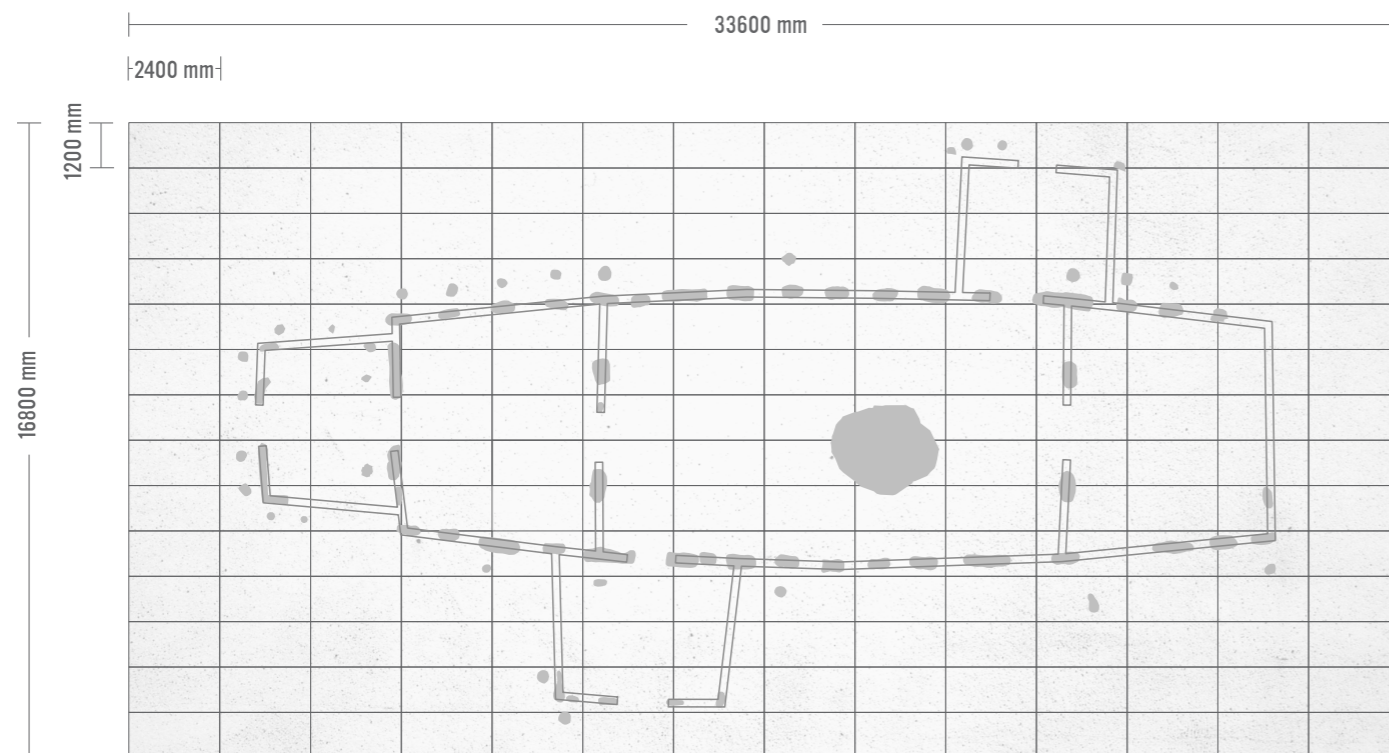

PLAN HUS 0A6 1:200

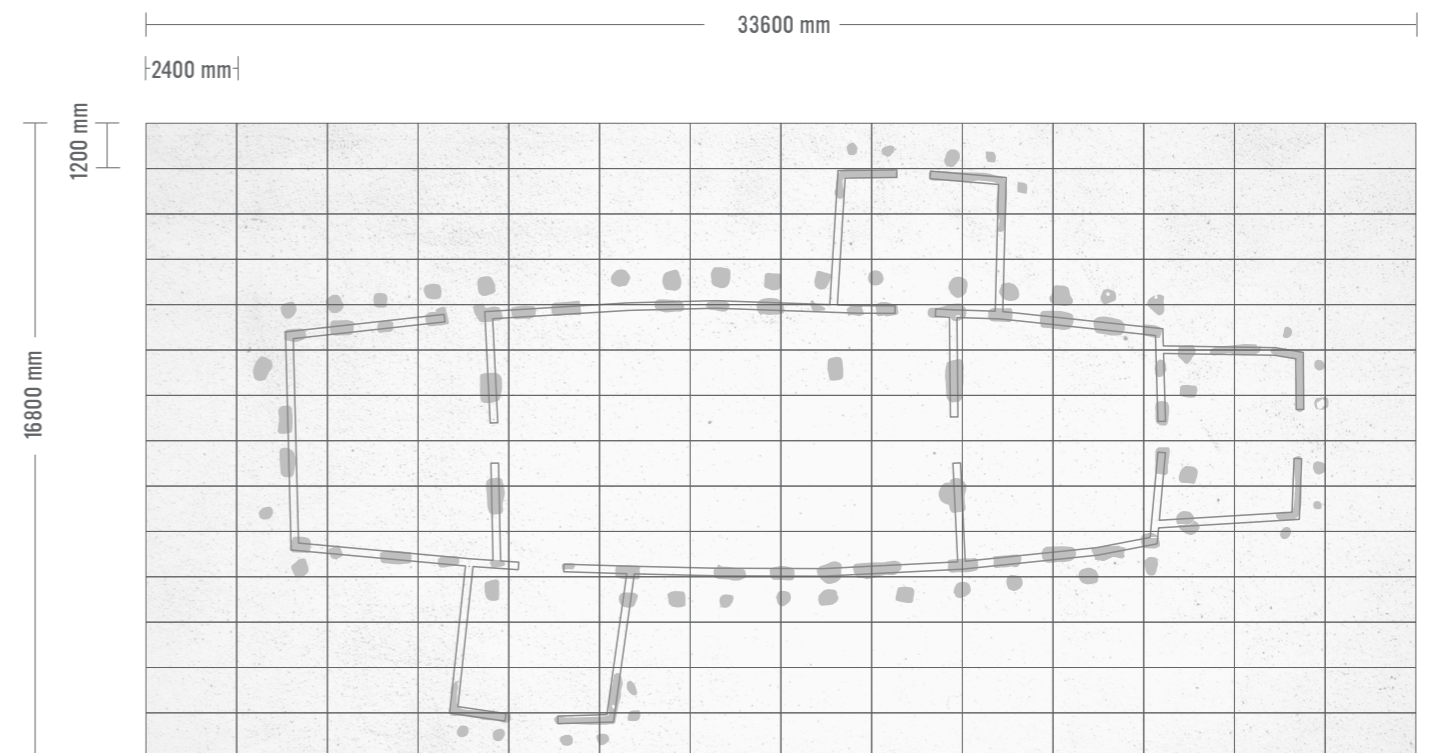

PLAN HUS 0A7 1:200

# TRE HUSE SAMLET

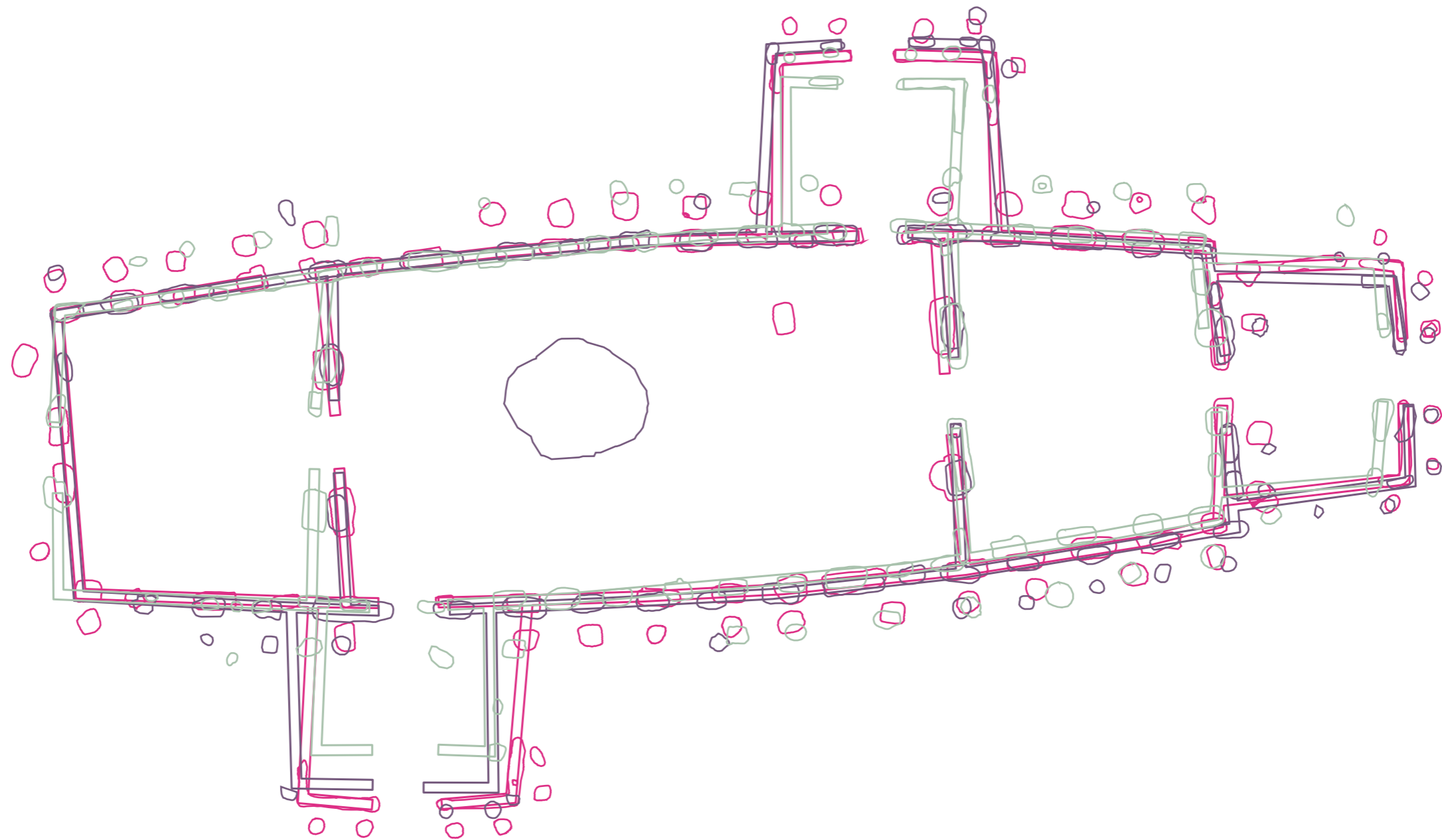

- Hus 0A2
- Hus 0A6 /roteret 180 grader
- Hus 0A7 /roteret 90 grader

## SKIBSSÆTNING

Den store skibssætnings geometri markeres i terrænets græsflade, som store betonenheder, der udlægges i klar repetition med mellemrum. Udlægningen vil vise skibssætningens store geometri på cirka 350 meter i længden og cirka 80 meter på tværs. Skibssætningen markeres med betonskiver i 1 på 2 format: 120X240X10 centimeter, hvor betonfladerne udlægges med 1 meters mellemrum. De fund af overlagte/'væltede' sten under jorden, som har udgjort nordspidsen af stensætningen markeres med enkelte betonflader der rejses 75 cm til en svagt skrånende flade, der henviser til konkrete fund af væltede sten.



MODELFOTO

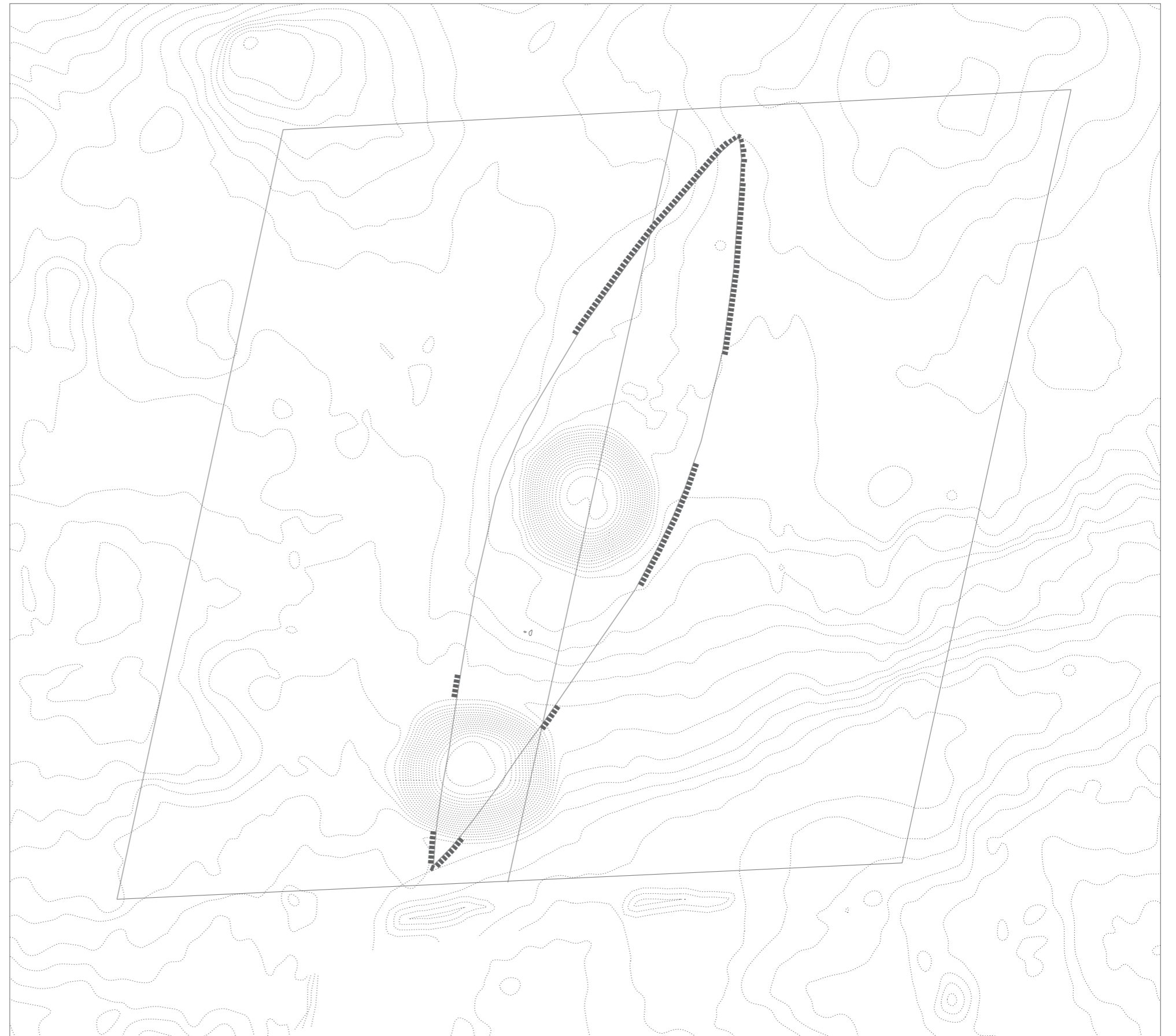

PLAN SKIBSSÆTNING 1:2000  
Terræn

# SKIBSSÆTNING

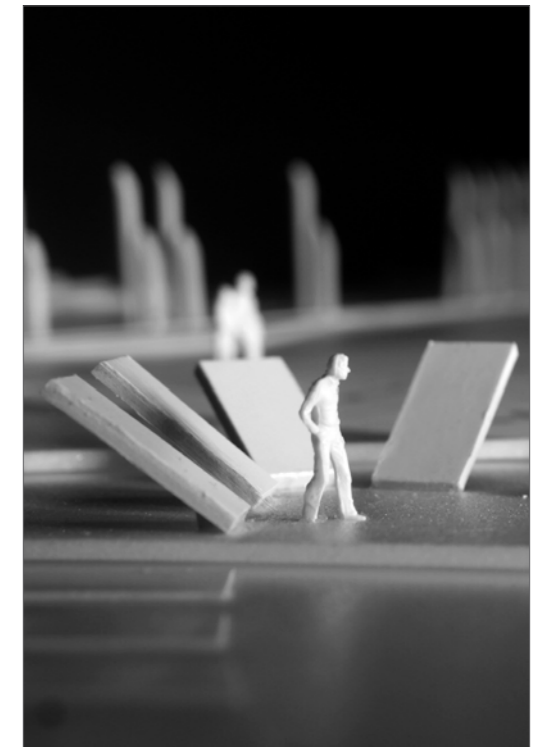

MODELFOTO



SNIT 1:50  
Liggende flise

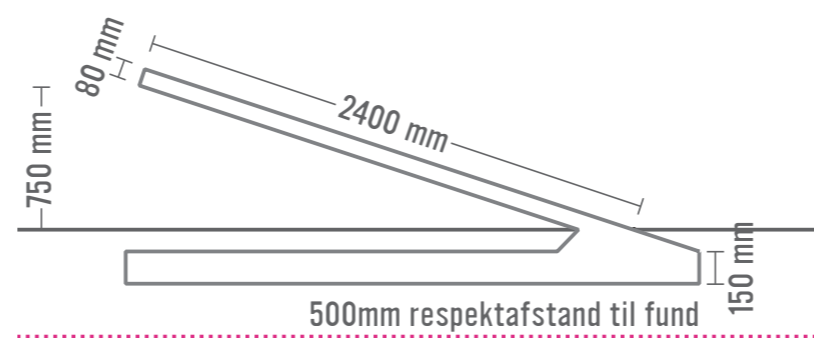

SNIT 1:50  
Rejst flise



OPSTALT 1:50  
Rejst flise

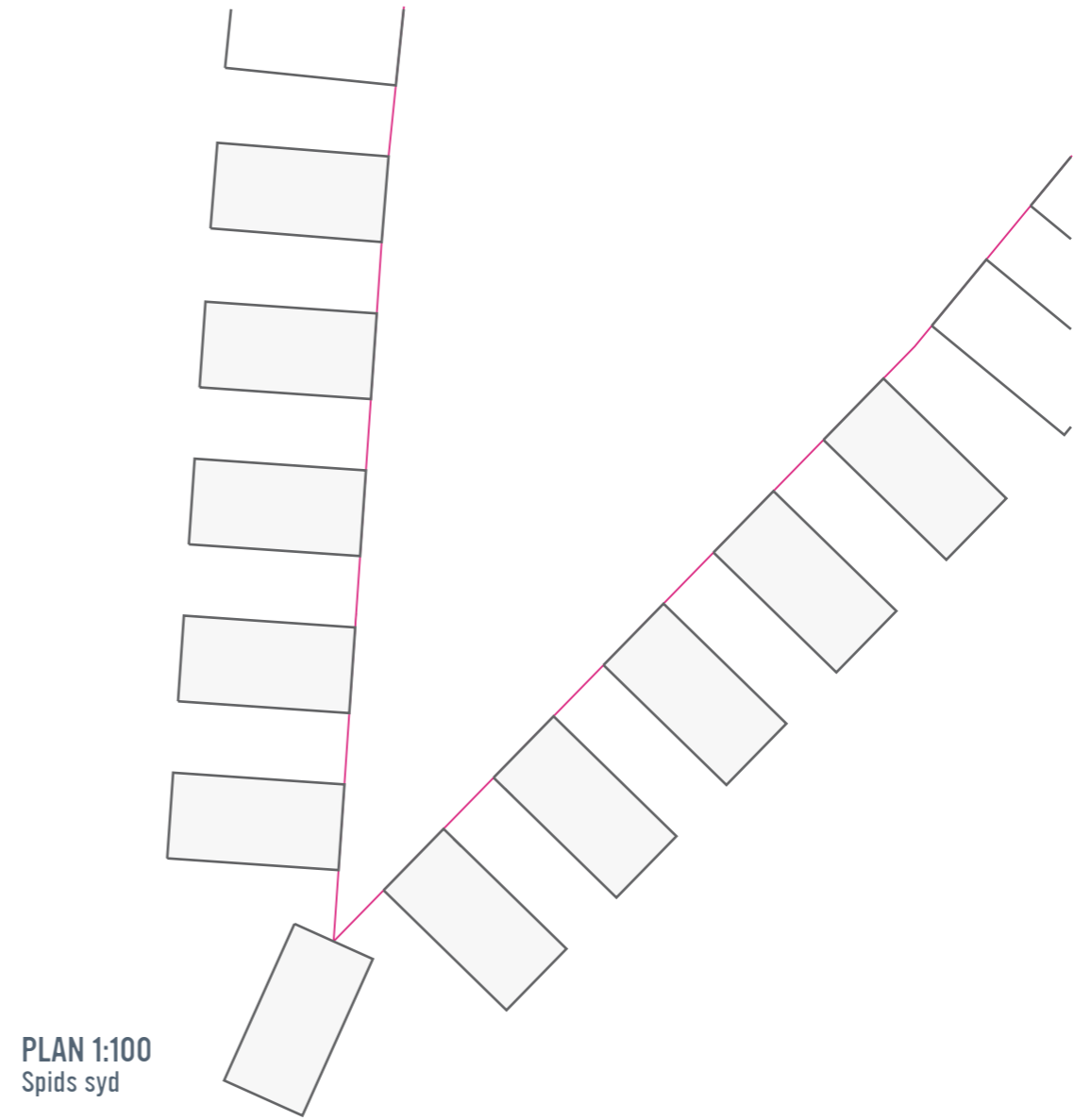
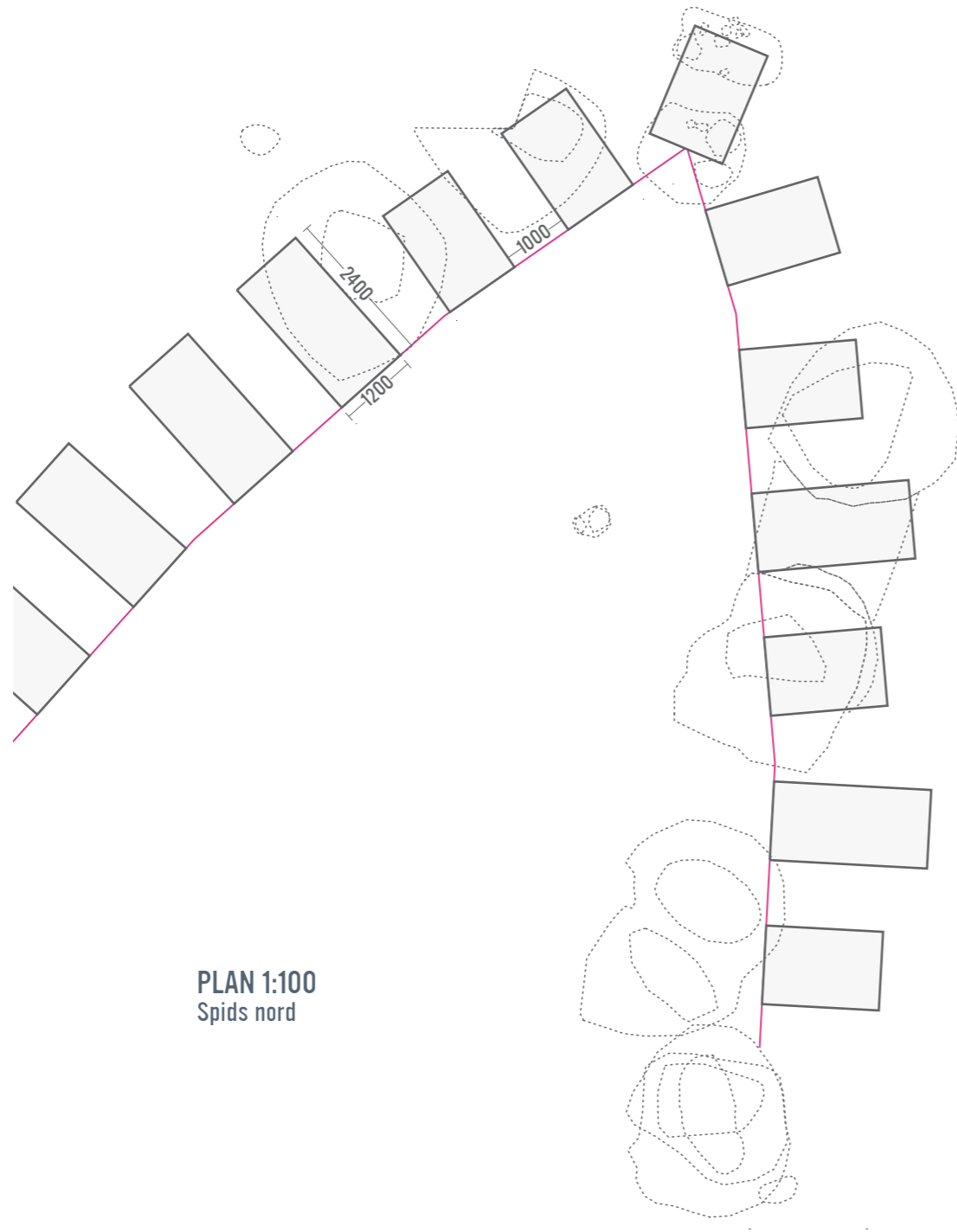

# UDSNITSPLAN NORD

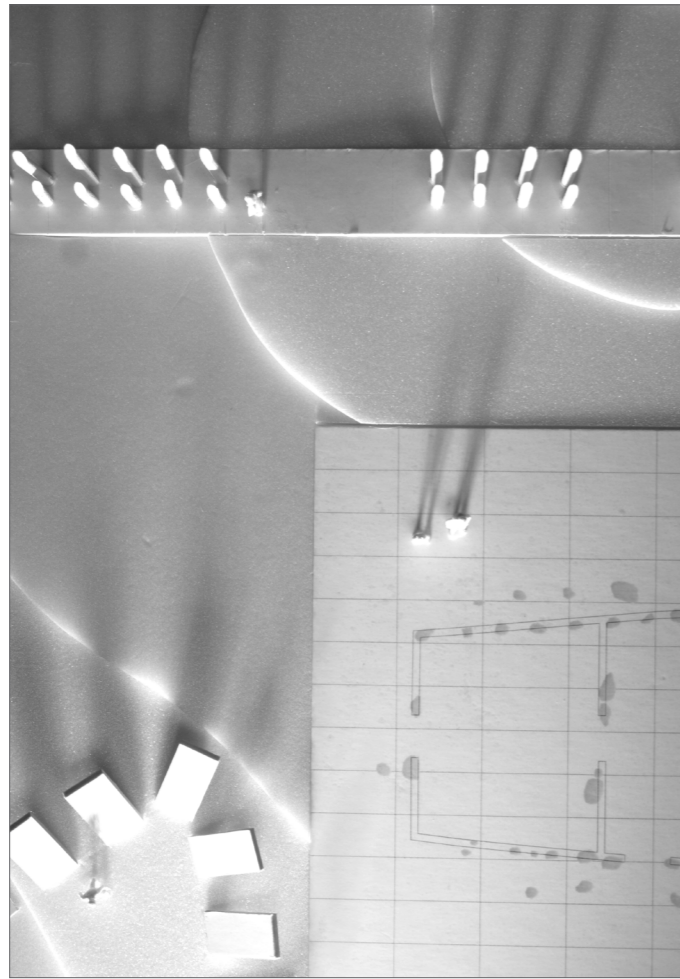

MODELFOTO

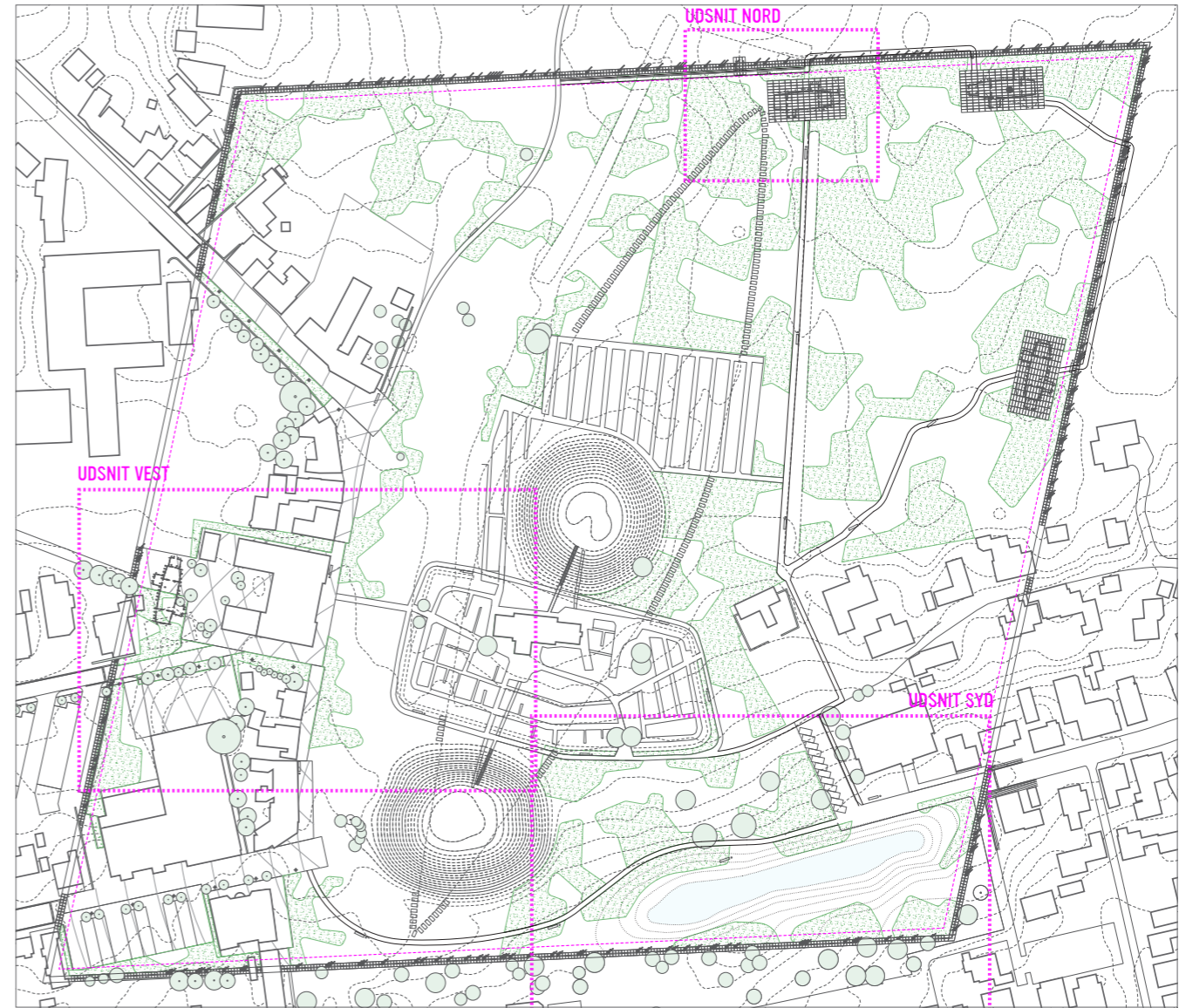

UDSNITSOVERSIGT





UDSNITSPLAN 1:200

# UDSNITSPLAN VEST

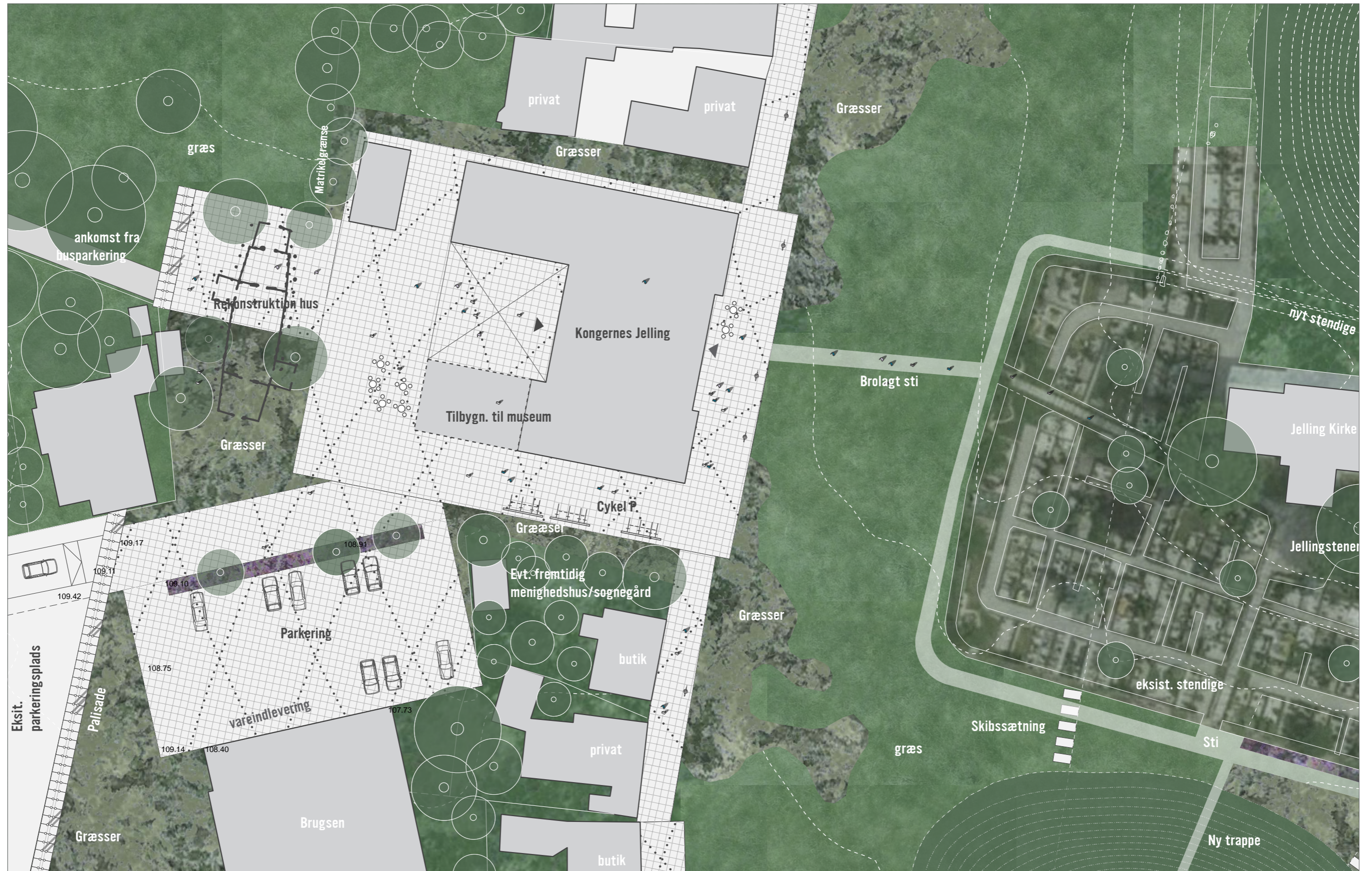

UDSNITSPLAN 1:500

## UDSNITSPLAN SYD



UDSNITSPLAN 1:500





MONUMENTOMRÅDET FRA PARKEN



UDSYN MOD BYEN





MORGENDIS OVER SØEN

# MATERIALER & OVERFLADER

**Beskrivelse beplantningsprojekt ikke opdateret**

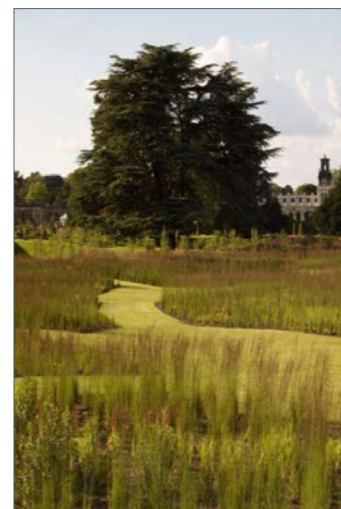

PIET OUDOLF



PIET OUDOLF



LINNÈS HAVE



MOESGÅRD

Der anvendes ét materiale og et format: Beton samt formater 1:2

Beskrivelse af overflader for specialproducerede betonelementer: Alle special elementer produceres i hvid beton, udført af Bakkessand eller Kwartssand med 60 eller 70 % hvid cement. Betonoverflader på stolper og fliser udføres som specialproducerede betonelementer støbt mod glat form. Skrå flade på stolper støbes mod samme materiale som sider. Efterbehandling af stolper på afskåret flade skal udføres så den fremstår blank. Behandlingen udføres bedst i kombination med en af de nedenfor nævnte overfladebehandlinger. Alternativt males snitflader.

Overfladebehandling:

Palisadelinjer, stolpemarkeringer, arkæologiske fund, fortolkning af fund kan udføres gennem en overfladebehandling som skaber en stoflig forskel i overfladen. Overfladebehandling kan udføres med en imprægnering eller forsegling som anført nedenfor. Prægning og aftegninger på fliser udføres med en af eller en kombination af nedenævnte teknikker. Valg af type må afgøres på baggrund af udførelsesprøver, driftsovervejelser og økonomiske overslag:

Relief via form:

Palisadelinje, stolpemarkeringer kan udføres med indbyggede/indlagte elementer i form. Og/eller Frilægning med retarder:

Palisadelinjer, stolpemarkeringer, arkæologiske fund, fortolkning af fund kan udføres med retarder. Frilægning udføres gennem brug af særligt papir med mønster, som der støbes mod.

Krav til overflader:

Stolper skal overholde krav svarende til B021.

Fliser skal overholde krav svarende til B012.

Se beskrivelse for link.

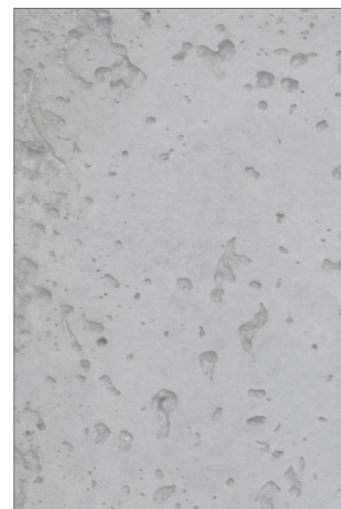

BETON

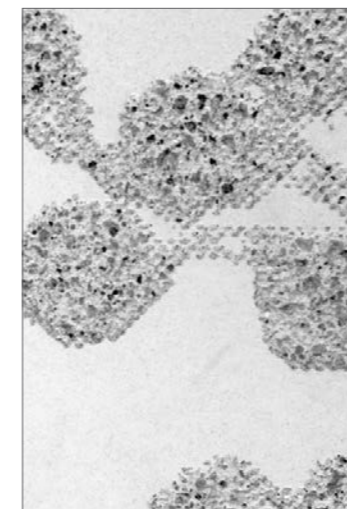

GRAFISK BETON FRILÆG-  
NING MED RETARDER



GRAFISK BETON FRILÆG-  
NING MED RETARDER



LYSE BETONFLISER

# BYBELÆGNING

I den vestlige del af monumentområdet belægges det byområde, der ligger indenfor monument området, så det udgør en sammenhængende del. Arealerne ændres med en ny belægning af beton, der konverterer den eksisterende vej og gadestruktur til pladser og gangarealer. Belægningerne udføres omkring bygningerne, så de udgør overskuelige enheder. Det giver fleksibilitet og funktionalitet med plads til dagligliv og parkering, såvel som turisme og fritid. Betonbelægningerne udføres med en ensartet betonflise på 120X120X10 centimeter i byområdet. Fliserne udlægges i sand og grus, til brug som almindelige fortovsarealer og i arealer med kørsel, må fliserne armeres og eventuelt sættes i beton. Der udføres et kunstnerisk greb, som et mønster i betonflisernes overflader efter lægningen, et mønster, der udgår fra de to høje som et ekko af deres omkreds. Dette udføres som en nedfældning af messing eller stålsøm. Af planen fremgår omfang og en principiel

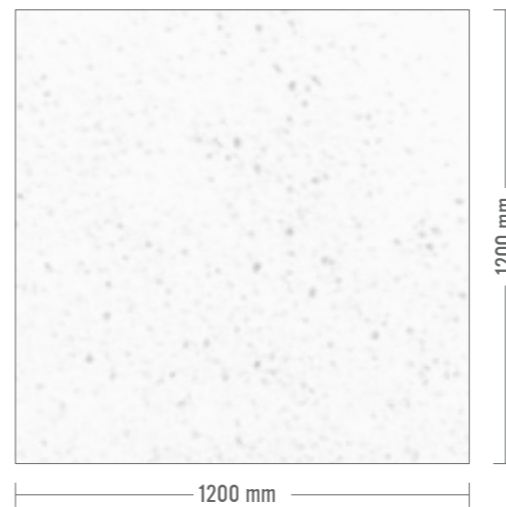

PLAN 1:20



MARKERINGSSØM - Ø 100 MM

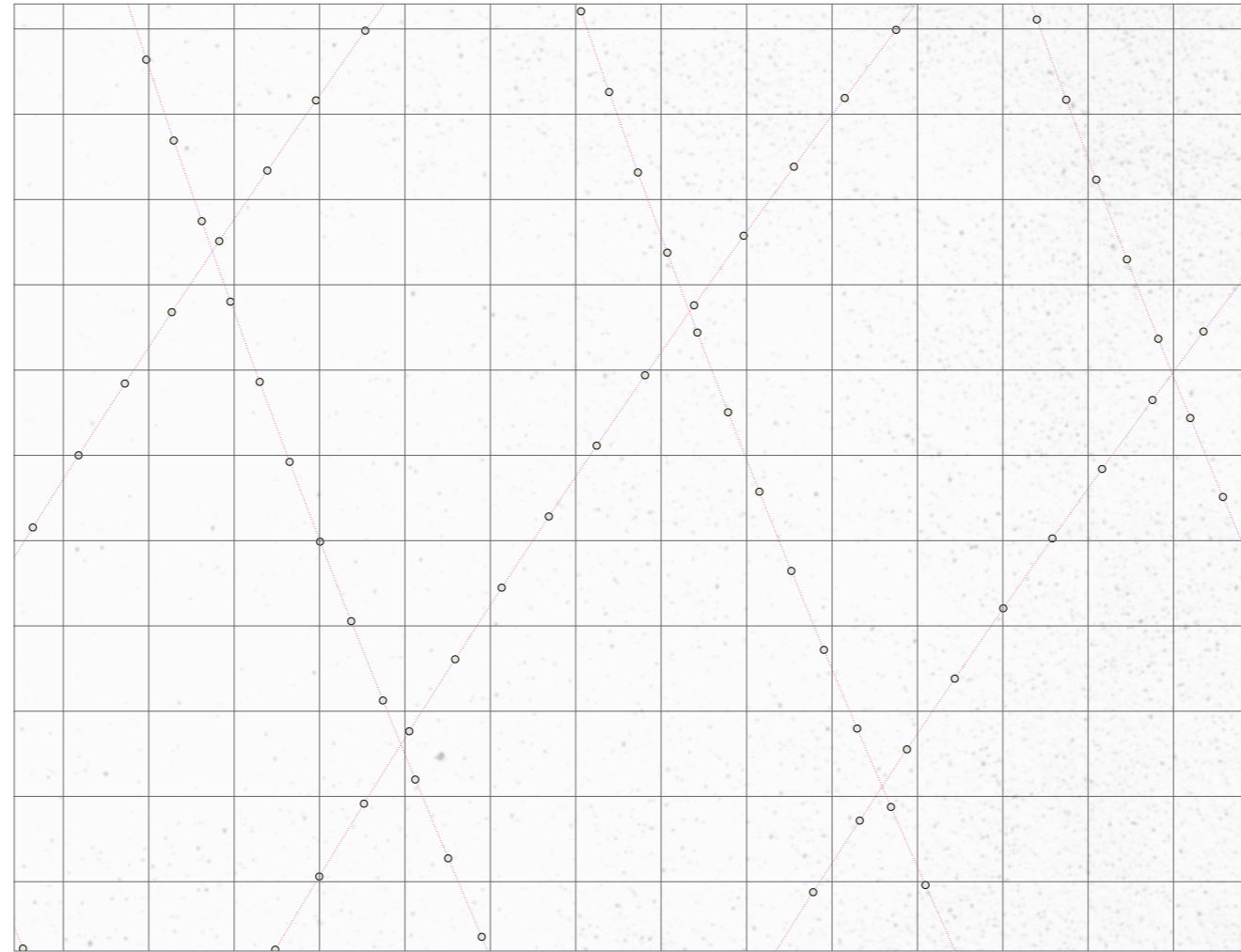

UDSNITSPLAN 1:100

# BEPLANTNING

Den eksisterende beplantning er gennemgået i fællesskab af AKJT og Vejle Kommune på baggrund af den træregistrant Vejle Kommune lod udarbejde i sommeren 2010 af hele områdets beplantning, både i forhold til omfang, type og tilstand. En stor del af træerne er syge og kan derfor ryddes. Det betyder at monumentområdets visuelt 'åbnes' og får større udstrækning, når beplantningen af meget store træer og tæt bevoksning ryddes. Dette gennemføres i april 2012 og det betyder at 75-80 % af træerne og beplantningen vil blive fjernet, herunder hele dige beplantningerne langs gamle matrikelskel.

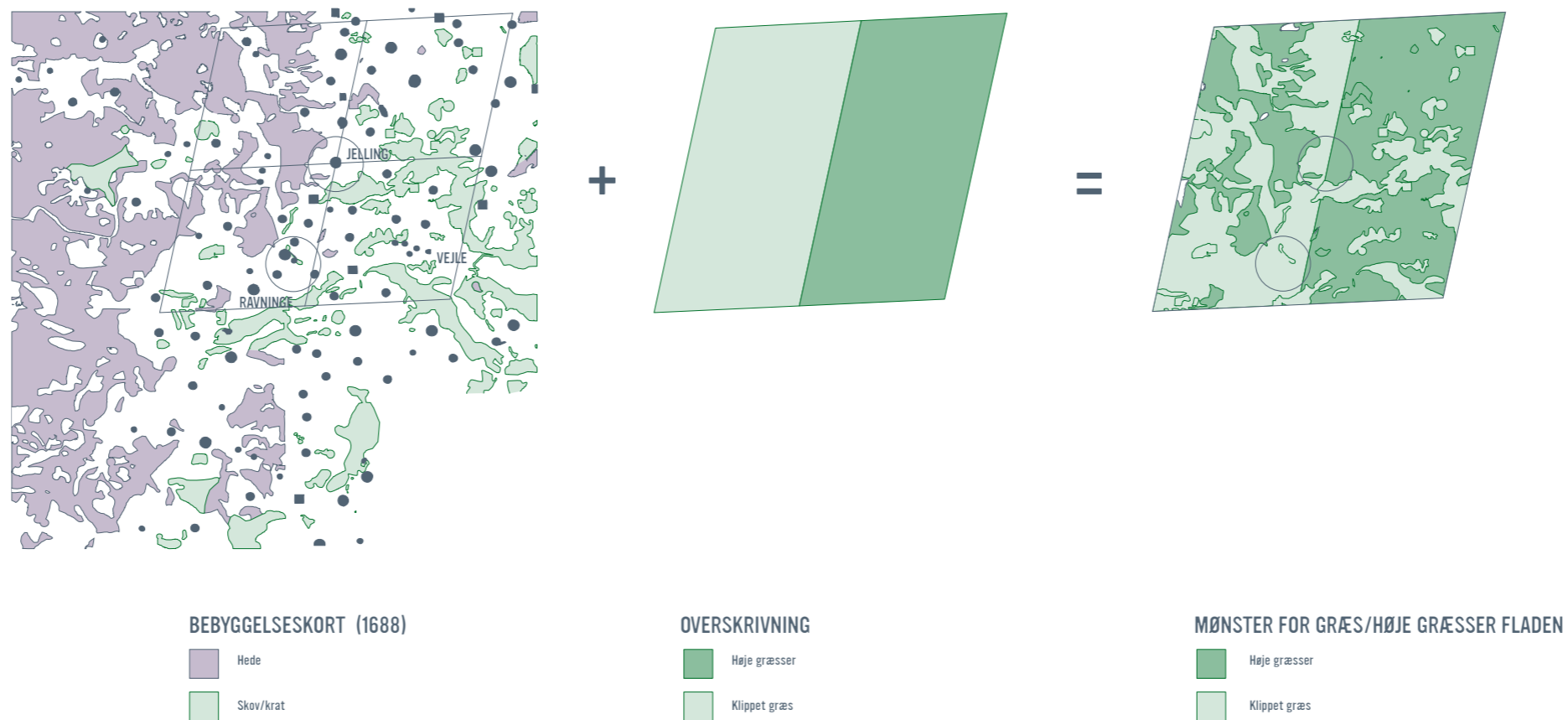



- GRÆS  
Høj plejeniveau
- GRÆS  
Mindre plejeniveau
- GRÆSSER  
Afsættes med en hjørneradie på 2000 mm

BEPLANTNINGSPLAN 1:2000

# BÆNK

Bænken som Ingvar Cronhammar har tegnet udføres i glas. Den fremstilles af 33 glasplader med en tykkelse på 1,5 cm, og et samlet ydre mål på 49,5 x 49,5 x 2,20 meter. I hver gavl er hver anden glasplade 2,5 cm laver og på midten kun 1,5 cm lavere, denne krumning betyder at vandet kan rende af. Glaspladerne limes eller samles. En prototype må udarbejdes for konstruktionsafklaring og prisfastsættelse.

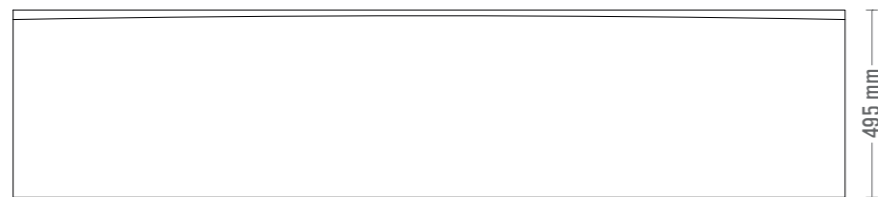

Opstalt 1:20

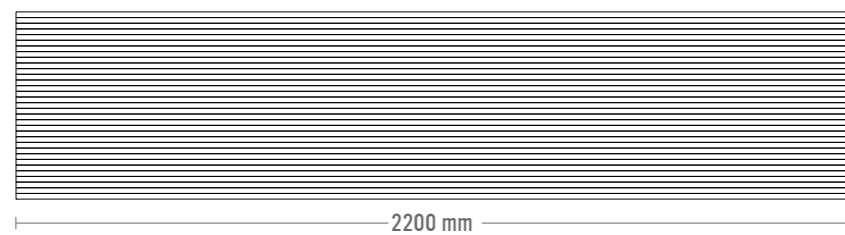

Plan 1:20

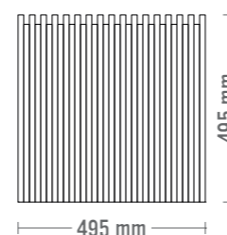

Snit 1:20

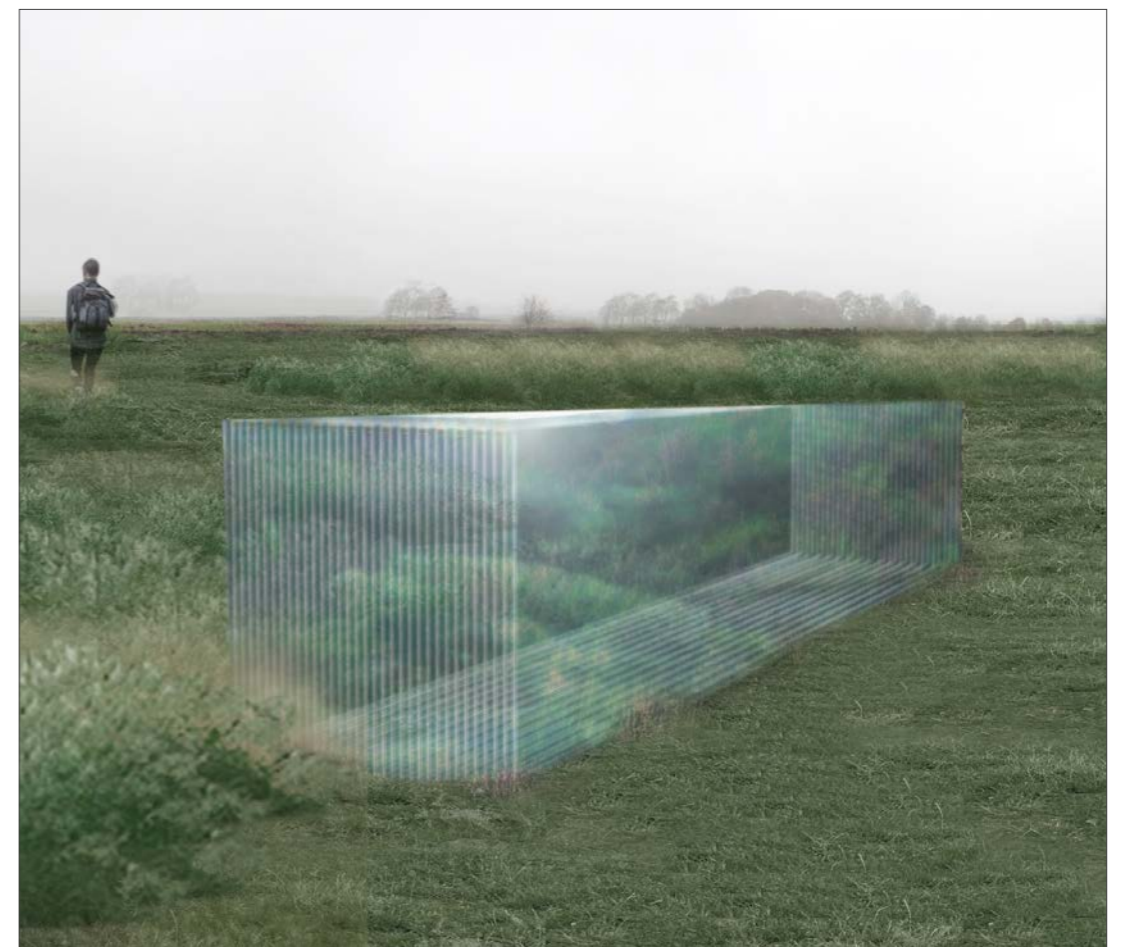

BÆNK I GRÆS



# STISYSTEM

Der anlægges et enkelt stisystem helt funktionelt som

1. Cykel- og gangsti i grus af slotsgrus/alternativt lys stensmel, den kantes ikke.
2. Rundt om Kirkegården udføres en granitsti af genbrugte granitchaussesten.

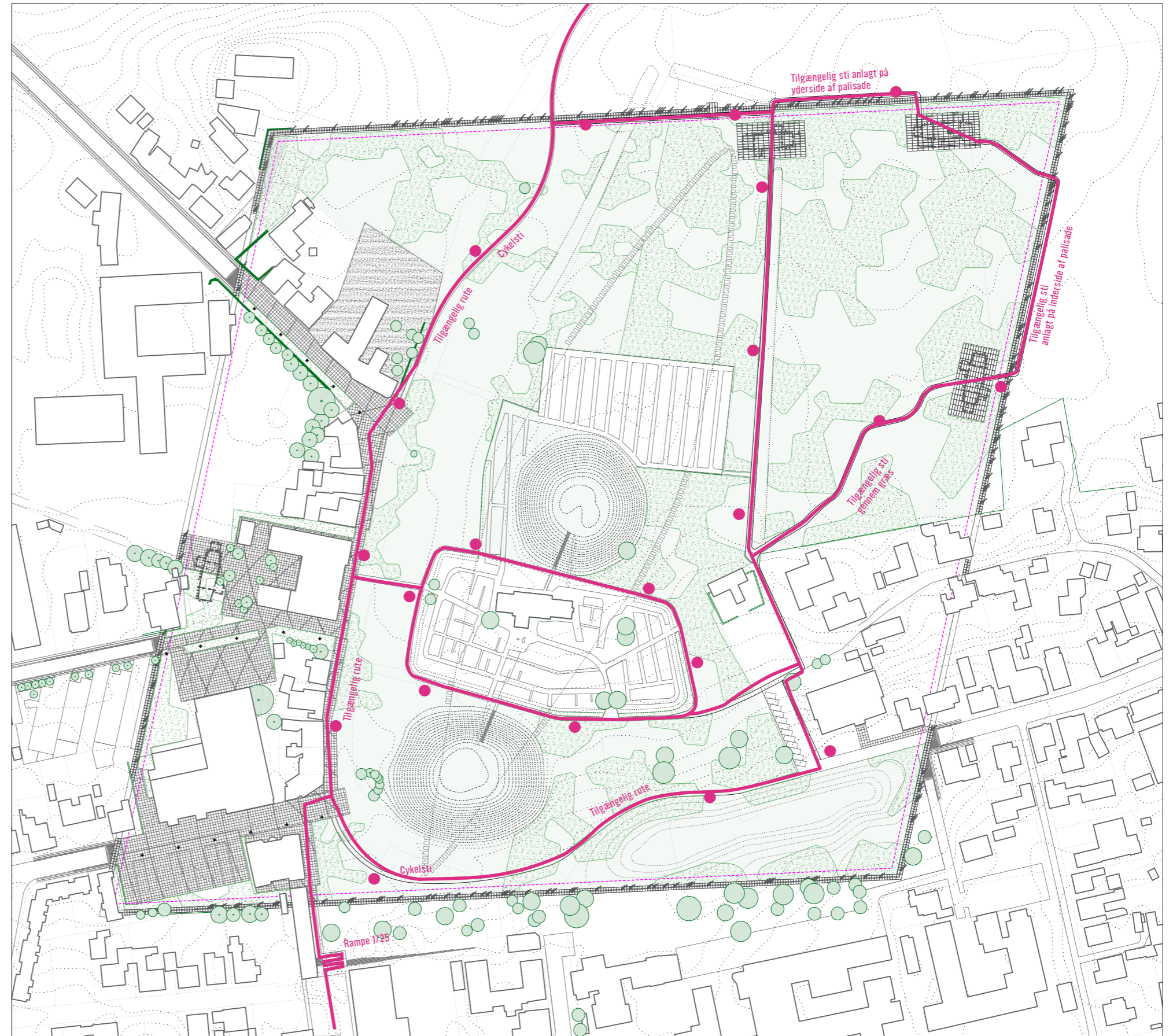

TILGÆNGELIGT STISYSTEM 1:2000

# TRAPPER I HØJENE

Sti flyttes ind i centerlinje. Granitsten genbruges, men sættes ikke så dybt i græshøjen.



EKSISTERENDE TRAPPE

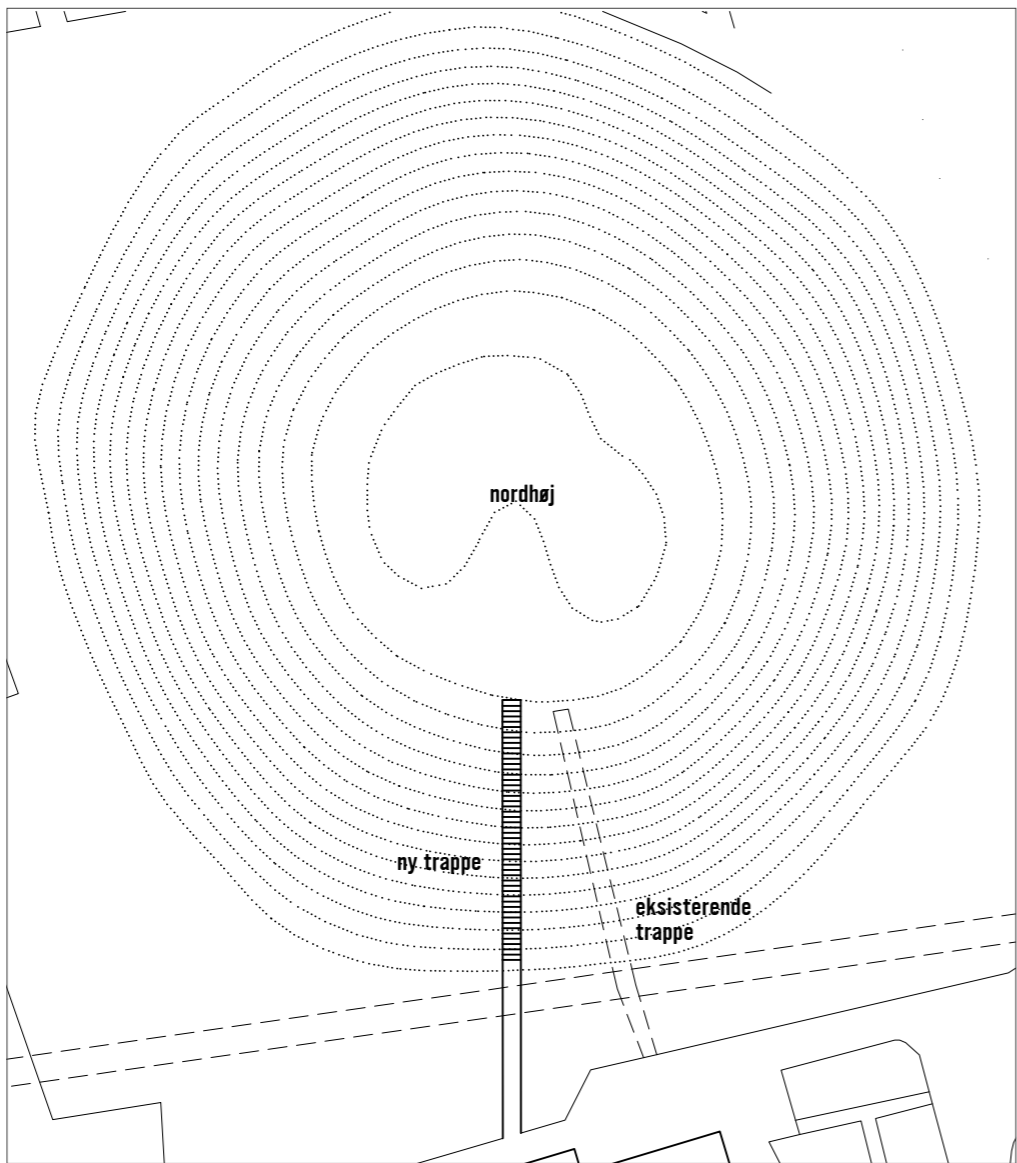

UDSNITSPLAN NORDHØJ 1:500

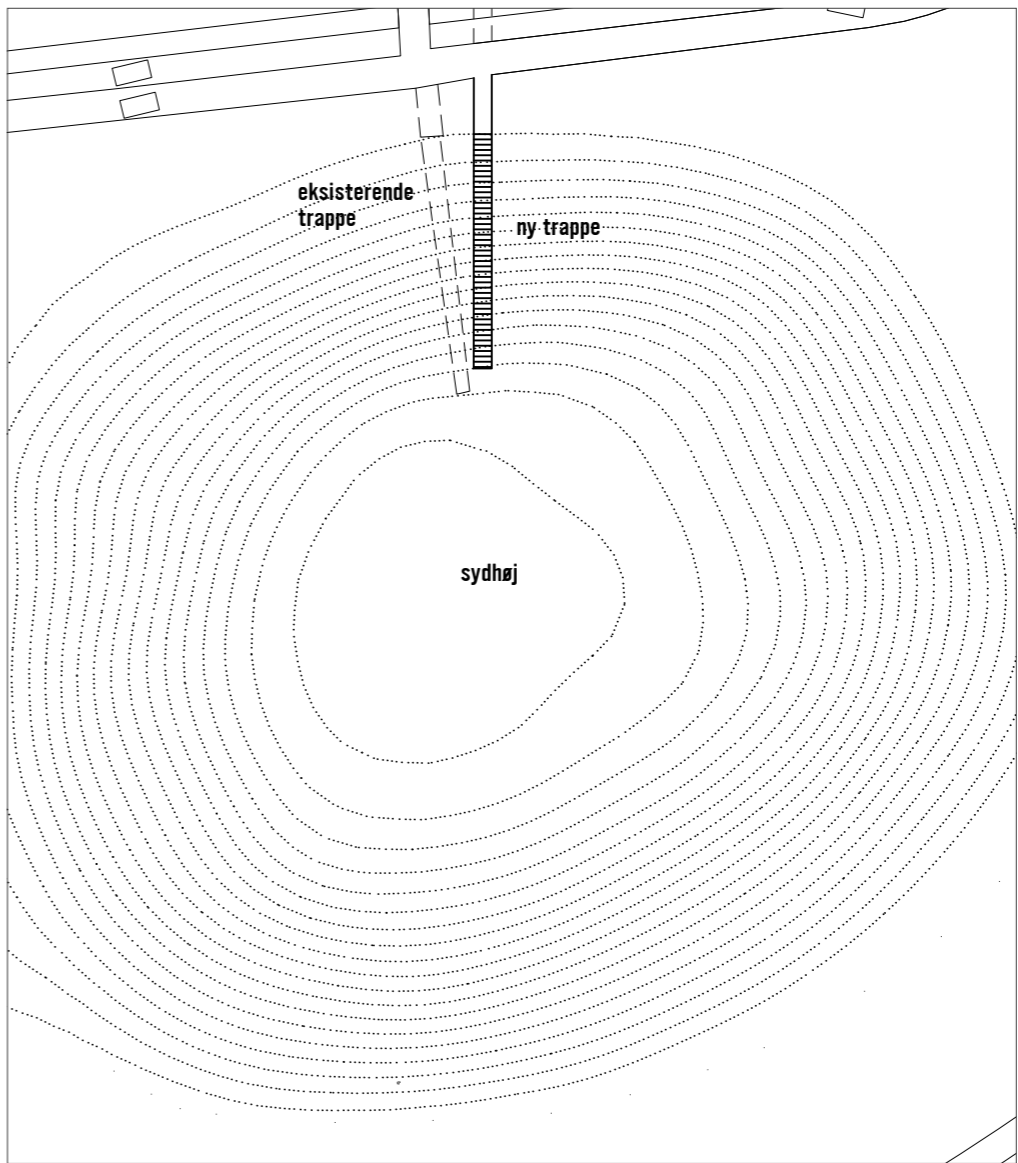

UDSNITSPLAN SYDHØJ 1:500

# ETAPEPLAN 1+2+3

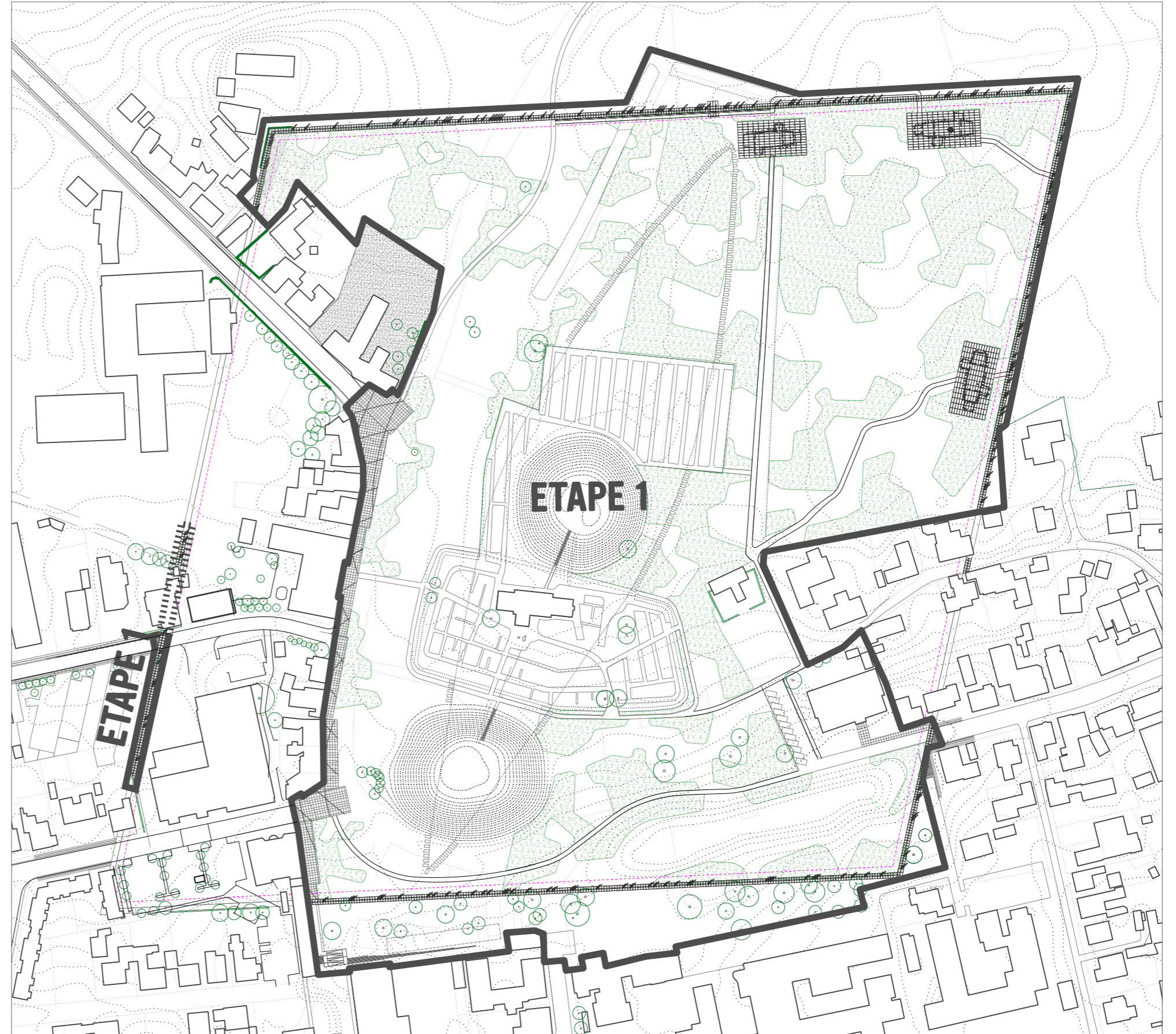

PLAN ETAPE 1, 1:2000

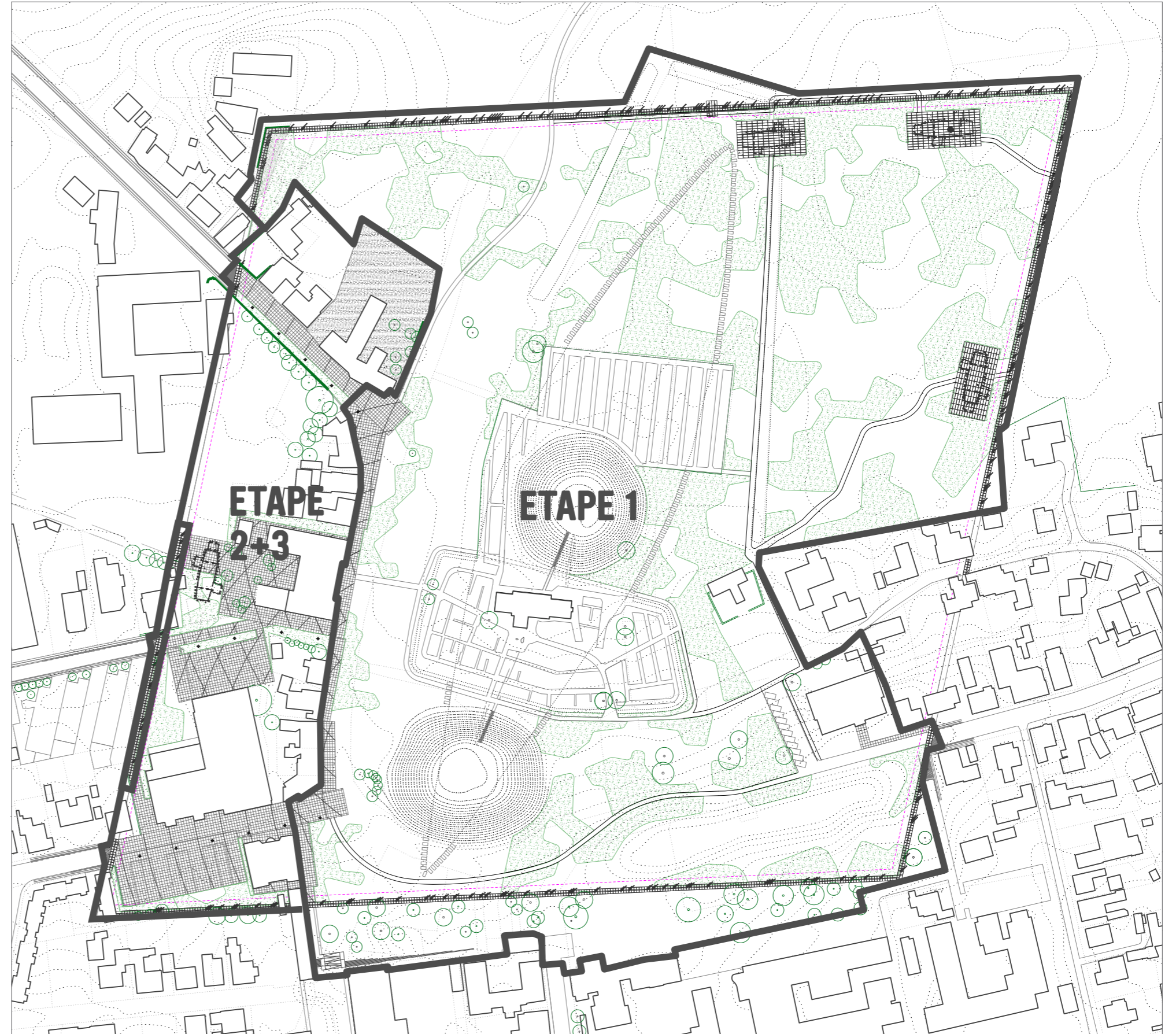

PLAN ETAPE 2+3, 1:2000

# BYLIV



leg i sne



skoleklasse udflugt



læring om arkæologi

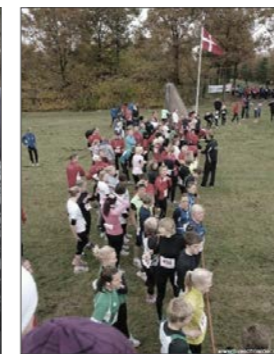

lokalt motionsløb



årligt vikingetræf



den daglige cykeltur



cafébesøg



strøgtur

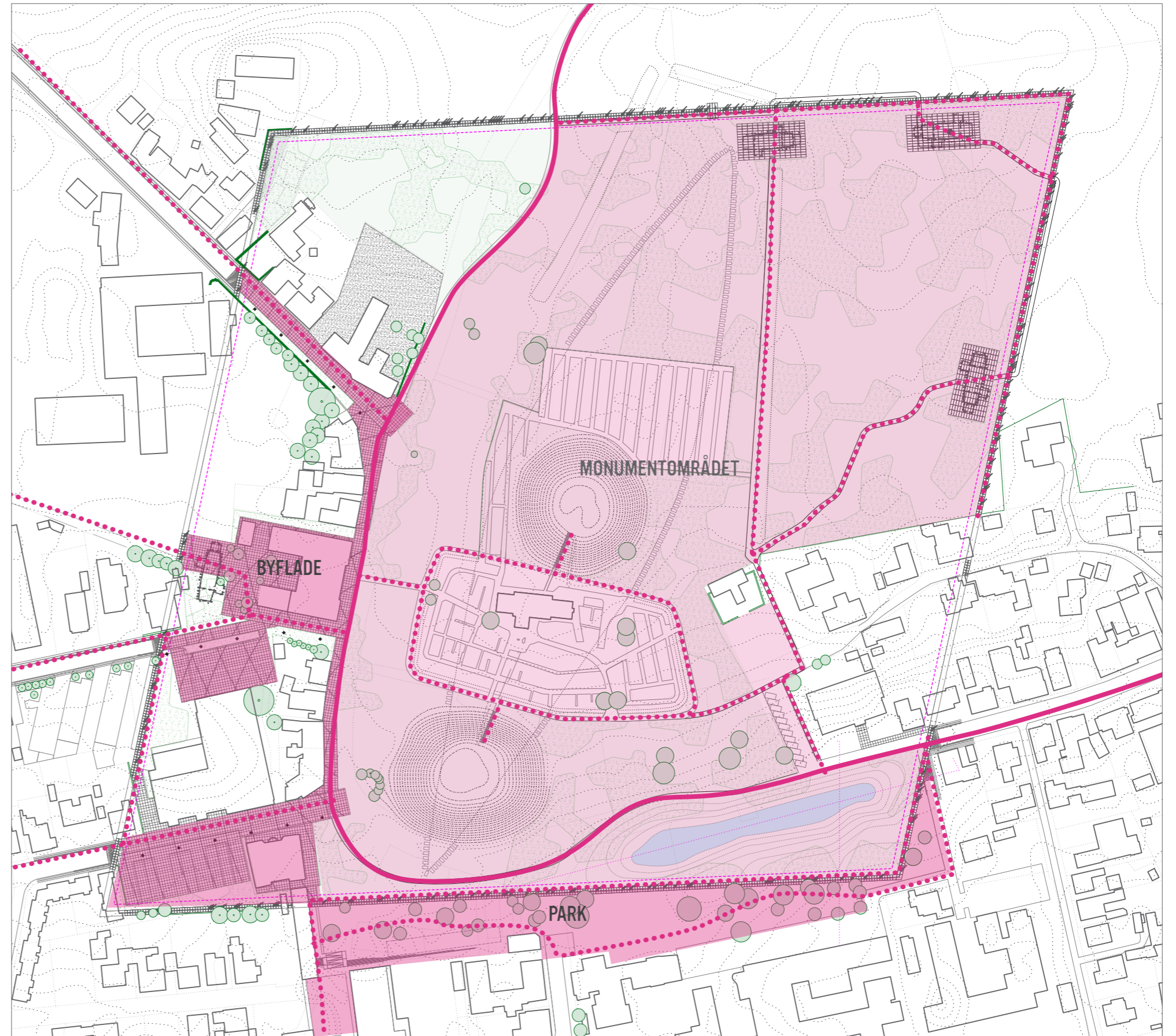

NYE FORMER FOR BYLIV I BYFLÅDEN OG MONUMENTOMRÅDET